

EGO™

POWER⁺ NEXUS ESCAPE

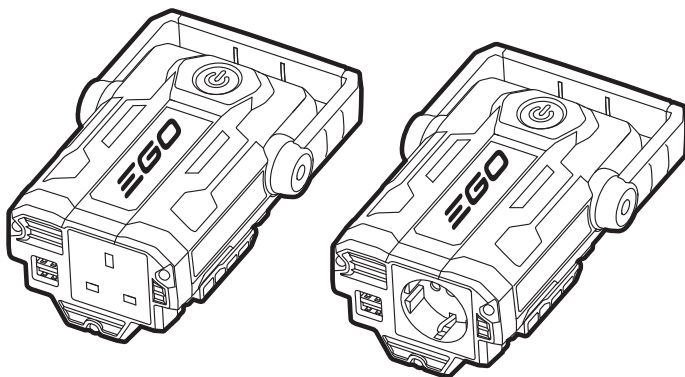

OPERATOR'S MANUAL

56-VOLT POWER INVERTER

MODEL NUMBER PAD1500E

EN	56 Volt power inverter	3	RO	Invertor de energie 56 volți	67
DE	56 Volt-spannungswandler	7	SL	56-V pretvornik napajanja	71
FR	Onduleur 56 volts	11	LT	56 Voltų srovės inverteris	75
ES	Cargador de 56v	15	LV	56 Voltu invertors	79
PT	Inversor de potência de 56 volts	19	GR	Αντιστροφας ρευματος 56 volt	83
IT	Alimentatore a batteria 56 volt	23	TR	56 Volt güç inverterü	88
NL	56V lader	27	ET	56-Voldine inverter	92
DK	56 Volt vekselretter	31	UK	56-Вольтний інвертор	96
SE	56 Volt transformator	35	BG	56 V Електрически преобразувател	100
FI	56 Voltin virtainverteri	39	HR	Pretvarač napajanja od 56 volta	105
NO	56 Volt strømformer	43	KA	56 ვოლტანი ინვერტორი	109
RU	Инвертор 56В	47	SR	56 Volti inverter struje	114
PL	Przetwornica 56 v	51	BS	Akumulatorska motorna žaga	118
CZ	Napájecí měnič 56 v	55	HE	ממיר מתח 56 וולט	122
SK	56 Voltový menič napätia	59	AR	محول الجهد الكهربائي 56 فولت	126
HU	56 Voltos feszültségátalakító	63			

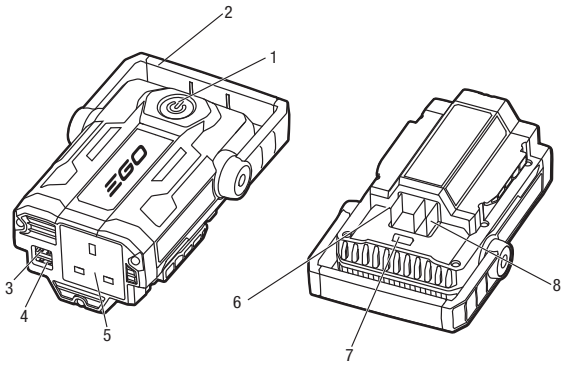
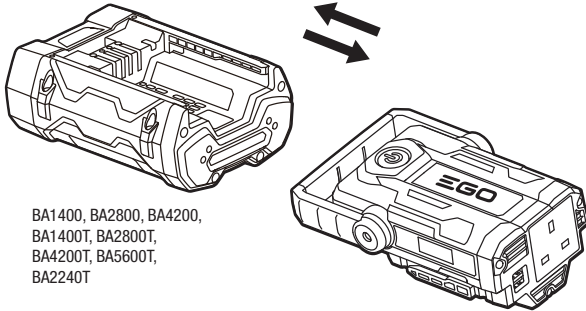
A**B**

READ ALL INSTRUCTIONS!



READ OPERATOR'S MANUAL

⚠ Residual risk! People with electronic devices, such as pacemakers, should consult their physician(s) before using this product. Operation of electrical equipment in close proximity to a heart pacemaker could cause interference or failure of the pacemaker.

⚠ WARNING: To ensure safety and reliability, all repairs should be performed by a qualified service technician.

⚠ WARNING: This appliance is not intended for use by persons (including children) with reduced physical, sensory or mental capabilities, or lack of experience and knowledge, unless they have been given supervision or instruction concerning use of the appliance by a person responsible for their safety. Children should be supervised to ensure that they do not play with the appliance.

SAFETY SYMBOLS

The purpose of safety symbols is to attract your attention to possible dangers. The safety symbols and the explanations with them deserve your careful attention and understanding. The symbol warnings do not, by themselves, eliminate any danger. The instructions and warnings they give are no substitutes for proper accident prevention measures.

⚠ WARNING: Be sure to read and understand all safety instructions in this Operator's Manual, including all safety alert symbols such as "**DANGER**," "**WARNING**," and "**CAUTION**" before using this tool. Failure to follow all instructions listed below may result in electric shock, fire, and/or serious personal injury.

SAFETY INSTRUCTIONS

This page depicts and describes safety symbols that may appear on this product. Read, understand, and follow all instructions on the machine before attempting to assemble and operate.

	Safety Alert	Precautions that involve your safety.
	Read Operator's Manual	To reduce the risk of injury, user must read operator's manual
	6.3A fuse-links	Time-lag miniature fuse-link
	Indoor use	Use this device indoors only
	Class II Construction	Double-insulated construction
	Keep dry	Use the inverter in dry environment
	CE	This product is in accordance with applicable EC directives.
	WEEE	Waste electrical products should not be disposed of with household waste. Take to an authorized recycler.
V	Volt	Voltage
A	Amperes	Current
Hz	Hertz	Frequency (cycles per second)
W	Watt	Power
VA	Voltage-Amperes	Power
min	Minutes	Time
	Alternating Current	Type of current
	Direct Current	Type or a characteristic of current

⚠ WARNING: Read and understand all instructions. Failure to follow all instructions listed below may result in electric shock, fire and/or serious personal injury.

IMPORTANT SAFETY INSTRUCTIONS

- Read all the instructions before using the product.
- To reduce the risk of injury, close supervision is necessary when the product is used near children.
- Do not put fingers or hands into the product.

- Use of an attachment not recommended or sold by the manufacturer may result in a risk of fire, electric shock, or injury to persons.
- Do not use a battery pack or appliance that is damaged or modified. Damaged or modified batteries may exhibit unpredictable behavior resulting in fire, explosion or risk of injury.
- When charging the battery, work in a well ventilated area and do not restrict ventilation in any way.
- Under abusive conditions, liquid may be ejected from the battery; avoid contact. If contact accidentally occurs, flush with water. If liquid contacts eyes, additionally seek medical help. Liquid ejected from the battery may cause irritation or burns.
- Do not expose the battery pack to fire or excessive temperature. Exposure to fire or temperature above 100°C may cause explosion.
- Do not expose the power inverter to rain or wet conditions. Water entering the power inverter will increase the risk of electric shock.
- The power inverter is not intended for any use other than charging small (up to 4.2 Amp for two USB ports combined) USB electronics or small (up to 150W) AC devices. Any other use may result in damage.
- Switch off the power inverter when not in use.
- Use the power inverter only with specifically designated battery packs. Use of any other battery packs may create a risk of injury and fire.
- Do not disassemble the power inverter, take it to a qualified service person when service or repair is required. Incorrect reassembly may result in a risk of fire or electric shock.
- Have your power inverter serviced by a qualified repairperson using only identical replacement parts. This will ensure that the safety of the power inverter is maintained.
- Save these instructions. Refer to them frequently and use them to instruct others who may use this tool. If you lend this tool to someone else, also lend these instructions to them to prevent misuse of the product and possible injury.
- Only for class II appliance.
- Use only with batteries listed in fig. B

SAVE THESE INSTRUCTIONS!

SPECIFICATIONS

Input Voltage	56V 
Range of rated values	37.8-58.8V
USB Output	5V, Max.4.2A (two USB ports combined)
AC Output	220V-240V ~ 50Hz Max.150W
Optimum Charging Temperature	0°C- 40°C
Storage Temperature	-20°C-70°C
Weight	0.53 kg

DESCRIPTION

KNOW YOUR POWER INVERTER (Fig. A)

1. Power Button
2. Handle
3. USB Port2
4. USB Port1
5. AC Port
6. Negative Electric Contacts
7. Spring Latch
8. Positive Electric Contacts

OPERATION

 **WARNING:** This device is intended to be used indoors only. Use the inverter in dry environment.

 **WARNING:** Do not modify or attempt to repair the power inverter except as indicated in the instructions for use and care.

The power inverter provides two USB ports and one AC port. The two USB ports combined supply a maximum of 5V DC, up to 4.2 A output to power small USB devices, like your cell phone, MP3 player, etc. The AC port supplies a 220V-240V AC, max.150W output to power the small AC devices, such as a laptop computer.

NOTE: Fully charge your EGO POWER+ battery pack before first use. The battery should be charged in a location where the temperature is greater than 5°C and less than 40°C.

1. Align the mounting slots on the power inverter with the ribs on the battery pack, then move the power inverter towards the battery pack until it snaps into position (Fig. B).

NOTE: Make sure that the spring latch on the power inverter snaps into place and the battery pack is secured to the tool before beginning operation.

2. Connect the small USB or AC device to the power inverter.
3. Press and hold the power button until the green light in the button illuminates. The power inverter will begin charging the device.
4. When not using or after charging, disconnect the device from the power inverter, then press and hold the power button until the green light turns off.
5. Hold the battery pack with one hand and pull the power inverter with the other hand to separate them.

⚠ WARNING: Do not insert a nail, wire, etc. into the AC power supply port, or the risk of electric shock may occur.

NOTE:

- The product may not supply power to some USB devices.
- Do not insert a nail, wire, etc. into the USB power supply port. Otherwise a circuit short may cause smoke and fire.
- If the devices connected to the power inverter draw more than the rated output of the ports (Total 4.2A for USB ports and maximum 150W for AC port), the power inverter will shut off automatically and the power button will flash red. In this situation, devices should be removed. To reactivate the power inverter, press and hold the power button until green light is illuminated.
- When switching on the power inverter, if the USB output current is less than 500mA and the AC output power is less than 5W, the system will shut off automatically in 1 minute.
- When switching on the power inverter, if the USB output current is beyond 500mA or the AC output power is beyond 5W, but then the USB output current is less than 500mA and the AC output is less than 5W for 3 hours, the system will shut off automatically.

MAINTENANCE

⚠ WARNING: To avoid serious personal injury, always remove the battery pack from the tool when cleaning or performing any maintenance.

⚠ WARNING: When servicing, use only identical EGO replacement parts. Use of any other parts may create a hazard or cause product damage.

GENERAL MAINTENANCE

Avoid using solvents when cleaning plastic parts. Most plastics are susceptible to damage from various types of commercial solvents and may be damaged by their use. Use clean cloths to remove dirt, dust, oil, grease, etc.

⚠ WARNING: Do not at any time let brake fluids, gasoline, petroleum-based products, penetrating oils, etc. come in contact with plastic parts. Chemicals can damage, weaken or destroy plastic which may result in serious personal injury.

STORING THE UNIT

- Remove the battery pack from the power inverter.
- Clean the tool thoroughly before storing it.
- Store the unit in a dry, well-ventilated area, locked-up or up high, out of the reach of children. Do not store the unit on or adjacent to fertilizers, gasoline, or other chemicals.

Protecting the environment



Do not dispose of electrical equipment, used battery and charger into household waste! Take this product to an authorized recycler and make it available for separate collection. Electric tools must be returned to an environmentally compatible recycling facility.

**EN****TROUBLESHOOTING**

PROBLEM	CAUSE	SOLUTION
The power inverter stops working during use.	<ul style="list-style-type: none">■ Battery capacity is depleted.■ The battery pack is too hot.	<ul style="list-style-type: none">■ Charge the battery.■ Cool the battery pack until its temperature drops below 67°C.
Red LED light on the power button flashes for 1 minute, then shuts off.	<ul style="list-style-type: none">■ The device(s) you are powering draws more than the rated output of the ports.	<ul style="list-style-type: none">■ Remove the device and reactivate the power inverter.
Red LED light on the power button shines for 1 minute, then shuts off.	<ul style="list-style-type: none">■ The device is too hot.	<ul style="list-style-type: none">■ Cool the power inverter until its temperature drops below 105°C.

WARRANTY**EGO WARRANTY POLICY**

Please visit the website egopowerplus.com for full terms and conditions of the EGO Warranty policy.

LESEN SIE ALLE ANWEISUNGEN!



LESEN SIE DIE BETRIEBSANLEITUNG

⚠ Restrisiko! Menschen mit elektronischen Geräten, wie z.B. Herzschrittmachern, sollten ihren Arzt konsultieren, bevor sie dieses Gerät verwenden. Die Bedienung von Elektrogeräten in unmittelbarer Nähe zu Herzschrittmachern kann zu Interferenzen und Störungen des Schrittmachers führen.

⚠ WARNUNG: Um die Sicherheit und Zuverlässigkeit zu gewährleisten, sollten alle Reparaturen und der Austausch von Teilen nur von qualifizierten Servicetechnikern durchgeführt werden.

⚠ WARNUNG: Dieses Gerät ist nicht für die Benutzung durch Personen (einschließlich Kindern) mit eingeschränkten körperlichen, sensorischen oder geistigen Fähigkeiten oder Personen, denen es an Erfahrung und Fachkenntnissen mangelt, vorgesehen; es sei denn, sie werden von einer für deren Sicherheit verantwortlichen Person beaufsichtigt und in die Benutzung des Gerätes eingewiesen. Kinder sollten beaufsichtigt werden, um sicherzustellen, dass sie nicht mit dem Gerät spielen.

WARNSYMBOL

Der Zweck von Warnsymbolen besteht darin, Ihre Aufmerksamkeit auf mögliche Gefahren zu lenken. Die Warnsymbole und deren Erklärungen verdienen Ihre vollste Aufmerksamkeit und Beachtung. Durch die Warnsymbole allein sind die Gefahren noch nicht ausgeschaltet. Die Anweisungen und Warnhinweise stellen keinen Ersatz für angemessene Unfallverhütungsmaßnahmen dar.

⚠ WARNUNG: Vor der Benutzung des Geräts sollten Sie alle Sicherheitsanweisungen in dieser Bedienungsanleitung gelesen und verstanden haben, vor allem die Sicherheits- und Gefahrenzeichen wie „**VORSICHT**“, „**WARNUNG**“ und „**ACHTUNG**“. Die Nichtbeachtung aller aufgeführten Anweisungen kann zu Stromschlägen, Bränden und/oder schweren Verletzungen führen.

SICHERHEITSHINWEISE

Auf dieser Seite werden die Warnsymbole vorgestellt und beschrieben, die sich unter Umständen an dem Gerät befinden. Alle Anweisungen am Gerät lesen, verstehen und befolgen, bevor das Gerät montiert und eingesetzt wird.

	Sicherheitswarnung	Vorsichtsmaßnahmen zu Ihrer Sicherheit.
	Bedienungsanleitung lesen	Zur Verringerung des Verletzungsrisikos muss die Bedienungsanleitung gelesen und verstanden werden.
6.3A 	Sicherungseinsätze	Träge Miniatureicherung
	Nicht im Freien benutzen	Dieses Gerät nicht im Freien benutzen
	Schutzklasse II	Doppelt isolierte Konstruktion
	Trocken halten	Spannungswandler in einer trockenen Umgebung verwenden
	CE	Dieses Produkt erfüllt die einschlägigen EG-Richtlinien.
	WEEE	Elektrische Altgeräte dürfen nicht im Hausmüll entsorgt werden. Bringen Sie das Gerät zu einem Wertstoffhof.
V	Volt	Spannung
A	Ampere	Strom
Hz	Hertz	Frequenz
W	Watt	Leistung
VA	Voltampere	Leistung
min	Minuten	Zeit
	Wechselstrom	Stromzufuhr
	Gleichstrom	Art oder Eigenschaft der Stromzufuhr

⚠ WARNUNG: Lesen und befolgen Sie alle Anweisungen. Die Nichtbeachtung der unten angeführten Anweisungen kann zu Stromschlägen, Feuer und/oder schweren Verletzungen führen.

WICHTIGE SICHERHEITSHINWEISE

- Lesen Sie alle Anweisungen vor der Verwendung des Produkts.

DE

- Um das Verletzungsrisiko zu mindern, ist eine strikte Überwachung notwendig, wenn das Produkt in der Nähe von Kindern benutzt wird.
- Nicht mit den Fingern oder Händen in das Produkt reichen.
- Die Verwendung eines Zusatzgerätes, das vom Hersteller weder empfohlen noch zum Verkauf angeboten wird, kann Brände, Stromschläge oder Verletzungen verursachen.
- Benutzen Sie keine beschädigten oder modifizierten Akkus oder Geräte. Beschädigte oder modifizierte Akkus können sich unvorhergesehen verhalten und einen Brand, eine Explosion oder eine Verletzung hervorrufen.
- Zum Aufladen des Akkus muss der Bereich gut belüftet sein und die Belüftung darf in keiner Weise eingeschränkt werden.
- Bei unsachgemäßer Anwendung kann Flüssigkeit aus dem Akku austreten; Kontakt vermeiden. Falls Sie versehentlich mit Akkusäure in Berührung gekommen sind, spülen Sie die Stelle mit Wasser. Falls Akkusäure in die Augen geraten ist, suchen Sie zudem einen Arzt auf. Aus dem Akku austretende Flüssigkeit kann Reizungen oder Verätzungen verursachen.
- Akkus vor Feuer oder extremen Temperaturen schützen. Brände oder Temperaturen über 100°C können eine Explosion verursachen.
- Schützen Sie den Spannungswandler vor Regen oder feuchten Bedingungen. Wenn Wasser in den Spannungswandler eindringt, besteht erhöhte Stromschlaggefahr.
- Der Spannungswandler ist ausschließlich zum Aufladen von elektronischen USB-Kleingeräten (bis 4,2 A für beide USB-Anschlüsse zusammen) oder für AC-Kleingeräte (bis 150 W) vorgesehen. Jede andere Verwendung kann zu Schäden führen.
- Schalten Sie den Spannungswandler aus, wenn Sie ihn nicht gebrauchen.
- Benutzen Sie den Spannungswandler nur für speziell dafür ausgewiesene Akkus. Bei Verwendung anderer Akkus besteht Verletzungs- und Brandgefahr.
- Zerlegen Sie den Spannungswandler nicht, sondern bringen Sie ihn zur Wartung oder Reparatur zu einer ausgebildeten Kundendienstfachkraft. Wenn das Gerät falsch zusammengebaut wird, besteht Brand- oder Stromschlaggefahr.
- Lassen Sie den Spannungswandler von einer ausgebildeten Fachkraft und nur unter Verwendung identischer Ersatzteile reparieren. Nur so kann für die Sicherheit des Spannungswandlers gesorgt werden.

- Heben Sie diese Anleitung auf. Schlagen Sie gegebenenfalls darin nach und verwenden Sie sie, um andere in die Verwendung des Geräts einzuweisen. Falls Sie dieses Gerät an Andere verleihen, händigen Sie ihnen auch diese Anleitung aus, um einem Fehlgebrauch des Geräts und möglichen Verletzungen vorzubeugen.
- Nur für Geräte der Klasse II
- Nur mit Akkus verwenden, die in Abb. B aufgeführt werden.

HEBEN SIE DIESE ANLEITUNG AUF!

TECHNISCHE DATEN

Eingangsspannung	56V 
Bemessungsbereiche	37,8 - 58,8 V
USB-Ausgang	5 V, max. 4,2 A (zwei USB-Anschlüsse kombiniert)
AC-Ausgang	220 - 240 VAC, 50 Hz, max. 150 W
Optimale Ladetemperatur	0 - 40°C
Lagertemperatur	-20 - 70°C
Gewicht	0,53 kg

BESCHREIBUNG

BESTANDTEILE DES SPANNUNGSWANDLERS (Abb. A)

1. Hauptschalter
2. Griff
3. USB-Anschluss 2
4. USB-Anschluss 1
5. Netzanschluss (AC)
6. Negative Kontakte
7. Federverschluss
8. Positive Kontakte

BEDIENUNG

⚠️ WARNUNG: Dieses Gerät ist nur für die Benutzung in Gebäuden vorgesehen. Verwenden Sie den Wandler nur in trockener Umgebung.

⚠️ WARNUNG: Befolgen Sie nur die Anweisungen für die Verwendung und Pflege des Geräts und unterlassen Sie Versuche, den Spannungswandler auf eigene Faust umzurüsten oder zu reparieren.

Der Spannungswandler stellt zwei USB-Ausgänge und einen AC-Ausgang zur Verfügung. In Kombination liefern beide USB-Anschlüsse maximal 5 V DC und bis zu 4,2 A

Ausgangsstrom für den Betrieb von USB-Kleingeräten wie z. B. Smartphones, MP3-Playern u. ä. Der AC-Ausgang stellt 220 - 240 V Wechselspannung und maximal 150 W für den Betrieb von AC-Kleingeräten wie etwa Laptops zur Verfügung.

ANMERKUNG: Laden Sie den EGO POWER+ Akku vor dem ersten Gebrauch voll auf. Der Akku sollte an einem Ort aufgeladen werden, an dem die Temperatur zwischen 5°C und 40°C beträgt.

1. Lassen Sie die Aussparungen am Spannungswandler mit den Verstärkungsrippen am Akku fluchten. Bewegen Sie den Spannungswandler dann in Richtung Akku, bis er einrastet (Abb. B).

ANMERKUNG: Der Federverschluss am Spannungswandler muss fest einrasten. Vergewissern Sie sich vor dem Betrieb, dass der Akku fest am Gerät angeschlossen ist.

2. Schließen Sie ein USB- oder AC-Gerät am Spannungswandler an.
3. Halten Sie den Hauptschalter gedrückt, bis die grüne Schalterlampe leuchtet. Der Spannungswandler beginnt mit dem Aufladen des Geräts.
4. Falls Sie das Gerät nicht verwenden oder der Ladevorgang beendet ist, trennen Sie das Gerät vom Spannungswandler und halten Sie den Hauptschalter gedrückt, bis die grüne Lampe erlischt.
5. Zum Trennen der Geräte halten Sie den Akku mit einer Hand fest und ziehen den Spannungswandler mit der anderen Hand ab.

⚠️ WARNUNG: Führen Sie keine Nägel, Drähte oder ähnliches in den AC-Ausgang ein. Andernfalls besteht Stromschlaggefahr.

ANMERKUNG:

- Manche USB-Geräte lassen sich von dem Produkt nicht mit Spannung versorgen.
- Führen Sie keine Nägel, Drähte oder ähnliches in die USB-Ausgänge ein. Andernfalls kann durch einen Kurzschluss Rauch oder Feuer verursacht werden.
- Falls die am Spannungswandler angeschlossenen Geräte mehr Energie verbrauchen als an den Ausgängen zur Verfügung steht (insgesamt 4,2A an den USB-Anschlüssen und maximal 150 W am AC-Ausgang), schaltet sich der Spannungswandler automatisch ab und der Hauptschalter blinkt rot. Die Geräte sollten in diesem Fall vom Produkt getrennt werden. Halten Sie den Hauptschalter gedrückt, bis die grüne Lampe leuchtet, um den Spannungswandler erneut zu aktivieren.
- Wenn nach dem Einschalten des Spannungswandlers der USB-Ausgangsstrom unter 500 mA und die AC-

Ausgangsleistung weniger als 5 W beträgt, schaltet sich das System nach 1 Minute automatisch ab.

- Wenn nach dem Einschalten des Spannungswandlers der USB-Ausgangsstrom über 500 mA oder die AC-Ausgangsleistung mehr als 5 W beträgt, aber der USB-Ausgangsstrom anschließend 3 Stunden lang unter 500 mA und die AC-Ausgangsleistung unter 5 W sinken, schaltet sich das System automatisch ab.

WARTUNG

⚠️ WARNUNG: Vor Reinigungs- oder Wartungsarbeiten immer zuerst den Akku vom Gerät abnehmen, um schwere Verletzungen zu vermeiden.

⚠️ WARNUNG: Verwenden Sie für die Wartung nur identische EGO Ersatzteile. Die Verwendung anderer Teile kann Unfälle und Schäden am Gerät hervorrufen.

ALLGEMEINE WARTUNG

Zum Reinigen von Kunststoffteilen Lösungsmittel vermeiden. Die verschiedenen handelsüblichen Lösungsmittel greifen die meisten Kunststoffe an. Verwenden Sie saubere Lappen zum Entfernen von Schmutz, Staub, Öl, Fett usw.

⚠️ WARNUNG: Achten Sie immer darauf, dass Bremsflüssigkeit, Benzin, Erzeugnisse auf Erdölbasis, Kriechöle usw. nicht mit den Kunststoffteilen in Kontakt kommen. Chemikalien können Kunststoffe angreifen, schwächen oder zerstören, was zu schweren Verletzungen führen kann.

AUFBEWAHREN DES GERÄTES

- Nehmen Sie den Akku aus dem Spannungswandler.
- Reinigen Sie das Gerät gründlich, bevor Sie es verstauen.
- Lagern Sie das Gerät an einem trockenen, gut belüfteten Ort, der sich abschließen lässt oder hoch gelegen und für Kinder unerreikbaar ist. Das Gerät nicht auf oder neben Düngemitteln, Benzin oder anderen Chemikalien abstellen.

Schutz der Umwelt



Elektrogeräte, alte Akkus und Ladegeräte dürfen nicht im Hausmüll entsorgt werden! Das Gerät muss einer offiziellen Recycling-Sammelstelle zur getrennten Entsorgung zugeführt werden. Elektrowerkzeuge müssen bei einer umweltfreundlichen Recycling-Einrichtung abgegeben werden.

STÖRUNGSBEHEBUNG

DE

PROBLEM	URSACHE	LÖSUNG
Der Spannungswandler stellt während des Gebrauchs seinen Betrieb ein.	<ul style="list-style-type: none">■ Der Akku ist leer.■ Der Akku ist zu heiß.	<ul style="list-style-type: none">■ Akku aufladen.■ Lassen Sie den Akku abkühlen, bis die Temperatur unter 67°C gesunken ist.
Die rote LED auf dem Hauptschalter blinkt 1 Minute lang und dann schaltet sich das Gerät ab.	<ul style="list-style-type: none">■ Die betriebenen Geräte verbrauchen mehr Energie als die Anschlüsse liefern können.	<ul style="list-style-type: none">■ Trennen Sie das Gerät und starten Sie den Spannungswandler neu.
Die rote LED auf dem Hauptschalter leuchtet 1 Minute lang und dann schaltet sich das Gerät ab.	<ul style="list-style-type: none">■ Das Gerät ist zu heiß.	<ul style="list-style-type: none">■ Lassen Sie den Spannungswandler abkühlen, bis die Temperatur unter 105°C gesunken ist.

GARANTIE

EGO-GARANTIEBEDINGUNGEN

Sämtliche EGO Garantiebedingungen finden Sie auf der Website egopowerplus.com.

LISEZ TOUTES LES INSTRUCTIONS !



LISEZ LE MANUEL D'UTILISATION

⚠ Risques résiduels! Les personnes portant des appareils électroniques, par exemple des stimulateurs cardiaques, doivent consulter leur(s) médecin(s) avant d'utiliser ce produit. L'utilisation d'un équipement électrique près d'un stimulateur cardiaque peut provoquer des interférences ou la panne du stimulateur cardiaque.

⚠ AVERTISSEMENT: Pour garantir la sécurité et la fiabilité, toutes les réparations et tous les changements de pièce doivent être effectués par un réparateur qualifié.

⚠ AVERTISSEMENT: Cet appareil n'est pas conçu pour être utilisé par des personnes (y compris les enfants) dont les capacités physiques, sensorielles ou mentales sont réduites, ou des personnes dénuées d'expérience ou de connaissance, sauf si elles ont pu bénéficier, par l'intermédiaire d'une personne responsable de leur sécurité, d'une surveillance ou d'instructions préalables concernant l'utilisation de l'appareil. Il convient de surveiller les enfants pour s'assurer qu'ils ne jouent pas avec l'appareil.

SYMBOLE DE SECURITE

L'objectif des symboles de sécurité est d'attirer votre attention sur des dangers potentiels. Les symboles de sécurité et les explications les accompagnant doivent être lus attentivement et compris. Les symboles de mise en garde ne permettent pas par eux-mêmes d'éliminer les dangers. Les consignes et mises en garde ne se substituent pas à des mesures de prévention appropriées des accidents.

⚠ AVERTISSEMENT: Lisez et comprenez impérativement toutes les consignes de sécurité de ce manuel d'utilisation, y compris les symboles de mise en garde de sécurité tels que « **DANGER** », « **AVERTISSEMENT** » et « **ATTENTION** » avant d'utiliser cet outil. Le non respect de toutes les instructions énumérées ci-dessous peut entraîner un choc électrique, un incendie et / ou des blessures graves.

CONSIGNES DE SECURITE

Cette page décrit des symboles de sécurité pouvant être présents sur ce produit. Lisez, comprenez et respectez toutes les instructions présentes sur l'outil avant d'essayer de l'assembler et de l'utiliser.

	Alerte de sécurité	Précautions concernant votre sécurité.
	Lire la notice d'utilisation	Pour réduire le risque de blessures, l'utilisateur doit lire et comprendre le manuel d'utilisation
6.3A 	Fusibles	Fusible temporisé miniaturisé
	Utilisation en intérieur	Utiliser cet appareil exclusivement en intérieur
	Appareil de classe II	Conception avec double isolation
	A maintenir au sec	Utilisez l'onduleur dans un endroit sec
	CE	Ce produit est conforme aux directives CE applicables.
	DEEE	Les produits électriques usagés ne doivent pas être jetés avec les ordures ménagères. Apportez-les dans un centre de recyclage agréé.
V	Volts	Tension
A	Ampères	Courant
Hz	Hertz	Fréquence (cycles par seconde)
W	Watt	Puissance
VA	Voltampères	Puissance
min	Minutes	Durée
	Courant alternatif	Type de courant
	Courant continu	Type ou caractéristique du courant

⚠ AVERTISSEMENT: Vous devez lire et comprendre toutes les consignes. Le non-respect de l'intégralité des consignes listées dans cette notice d'utilisation peut provoquer un choc électrique, un incendie et/ou des blessures corporelles graves.

CONSIGNES DE SECURITE IMPORTANTES

- Lisez toutes les consignes avant d'utiliser ce produit.

FR

- Pour réduire le risque de blessures, une supervision étroite est nécessaire quand le produit est utilisé à proximité d'enfants.
- N'insérez pas les doigts ou les mains dans le produit.
- L'utilisation d'accessoires non recommandés ou non vendus par le fabricant peut engendrer un risque d'incendie, d'électrocution ou de blessure corporelle.
- N'utilisez pas une batterie ou un appareil endommagé ou modifié. Les batteries modifiées ou endommagées peuvent avoir un comportement imprévisible susceptible de provoquer un incendie, une explosion ou un risque de blessure.
- Lors du chargement de la batterie, travaillez dans une zone bien ventilée et ne bloquez pas la ventilation de quelque façon que ce soit.
- En cas d'usage abusif, du liquide peut s'échapper de la batterie. Évitez tout contact avec ce liquide. En cas de contact accidentel, rincez à grande eau. En cas de contact avec les yeux, vous devez en outre consulter un médecin. Le liquide qui s'échappe des batteries peut provoquer des irritations et des brûlures.
- N'exposez pas la batterie à des flammes ou à une température excessive. L'exposition au feu ou à des températures supérieures à 100°C peut provoquer une explosion.
- N'exposez pas l'onduleur à la pluie ou à des environnements mouillés. Si de l'eau pénètre dans l'onduleur, cela accroît le risque d'électrocution.
- L'onduleur n'est pas destiné à un autre usage que la charge de petits appareils électroniques USB (jusqu'à 4,2 A pour deux ports USB combinés) ou de petits appareils à fiche secteur (jusqu'à 150 W). Toute autre utilisation est susceptible d'entraîner des dégâts.
- Éteignez l'onduleur lorsque vous ne l'utilisez pas.
- Utilisez l'onduleur exclusivement avec les batteries spécifiées. L'utilisation de toute autre batterie peut engendrer un risque de blessures et d'incendie.
- Ne démontez pas l'onduleur, rappez-le auprès d'un technicien qualifié lorsqu'un entretien ou des réparations sont nécessaires. Un réassemblage incorrect peut engendrer un risque d'incendie ou d'électrocution.
- Faites réparer l'onduleur par un réparateur qualifié qui n'utilisera que des pièces de rechange identiques. Ceci permet de garantir la sûreté de l'onduleur.
- Conservez cette notice d'utilisation. Consultez-la fréquemment et servez-vous-en pour instruire les autres personnes devant utiliser cet outil. Si vous prêtez cet outil à un tiers, remettez-lui également cette

notice d'utilisation afin d'éviter l'utilisation incorrecte du produit et des blessures potentielles.

- Seulement pour les appareils de classe II.
- Utilisez l'onduleur exclusivement avec les batteries listées à la fig. B.

CONSERVEZ CE MANUEL D'UTILISATION!

SPÉCIFICATIONS

Tension d'entrée	56V 
Plage des valeurs nominales	37,8-58,8 V
Sortie USB	5 V, Max. 4,2 A (deux ports USB combinés)
Sortie AC	220 V-240 V ~ 50 Hz Max. 150 W
Température de recharge optimale	0°C - 40°C
Température de stockage	-20°C - 70°C
Poids	0,53 kg

DESCRIPTION

APERÇU DE VOTRE ONDULEUR (Fig. A)

1. Bouton de marche
2. Poignée
3. Port USB 2
4. Port USB 1
5. Prise électrique femelle (AC)
6. Contacts électriques négatifs
7. Loquet
8. Contacts électriques positifs

FONCTIONNEMENT

⚠ AVERTISSEMENT: Cet appareil est exclusivement destiné à un usage à l'intérieur. Utilisez l'onduleur dans un environnement sec.

⚠ AVERTISSEMENT: Ne modifiez pas l'onduleur et n'essayez pas de le réparer, excepté de la façon indiquée dans les consignes d'utilisation et d'entretien.

L'onduleur est doté de deux ports USB et d'une prise électrique femelle. Les deux ports USB combinés fournissent 5 V DC maximum et jusqu'à 4,2 A en sortie pour alimenter de petits appareils USB tels que votre téléphone portable, lecteur MP3, etc. La prise électrique femelle fournit 220 V-240 V AC et max. 150 W en sortie pour alimenter de petits appareils à fiche secteur tels qu'un ordinateur portable.

REMARQUE: Rechargez votre batterie EGO POWER+ au maximum avant de l'utiliser pour la première fois. La batterie doit être rechargée dans un endroit où la température est supérieure à 5°C et inférieure à 40°C.

1. Alinez les encoches de montage de l'onduleur avec les nervures de la batterie puis insérez l'onduleur dans la batterie jusqu'à ce qu'il s'enclenche (Fig. B).

REMARQUE: Vérifiez que le loquet sur l'onduleur est enclenché et que la batterie est solidement fixée sur l'appareil avant de commencer à l'utiliser.

2. Raccordez le petit appareil USB ou celui à fiche secteur sur l'onduleur.
3. Maintenez le bouton de marche enfoncé jusqu'à ce que la lumière verte du bouton s'allume. L'onduleur commence à charger l'appareil.
4. Après la recharge ou lorsque vous n'utilisez pas l'onduleur, débranchez l'appareil de l'onduleur puis maintenez le bouton de marche enfoncé jusqu'à ce que la lumière verte s'éteigne.
5. Maintenez la batterie d'une main et tirez l'onduleur de l'autre pour les séparer.

⚠ AVERTISSEMENT: N'insérez pas de clou, fil, etc. dans la prise électrique femelle car un risque d'électrocution peut se produire.

REMARQUE:

- Le produit peut ne pas pouvoir alimenter certains périphériques USB.
- N'insérez pas de clou, fil, etc. dans le port USB. Un court-circuit pourrait entraîner de la fumée et un incendie.
- Si les appareils connectés à l'onduleur dépassent les valeurs de sortie nominale des ports (4,2 A au total pour les ports USB et 150 W maximum pour la prise électrique femelle), l'onduleur s'éteint automatiquement et le bouton de marche clignote en rouge. Dans ce cas de figure, les appareils doivent être débranchés. Pour réactiver l'onduleur, maintenez le bouton de marche enfoncé jusqu'à ce que la lumière verte s'allume.
- Lors de l'allumage de l'onduleur, si le courant de sortie USB est inférieur à 500 mA et que la puissance de sortie AC est inférieure à 5 W, le système s'éteint automatiquement après 1 minute.
- Lors de l'allumage de l'onduleur, si le courant de sortie USB est supérieur à 500 mA ou si la puissance de sortie AC est supérieure à 5 W, mais qu'ensuite le courant de sortie USB est inférieur à 500 mA et la puissance de sortie AC est inférieure à 5 W pendant 3 heures, le système s'éteint automatiquement.

ENTRETIEN

⚠ AVERTISSEMENT: Afin de vous prémunir contre des blessures corporelles graves, retirez toujours la batterie de l'appareil avant toute opération de nettoyage ou d'entretien.

⚠ AVERTISSEMENT: Le produit ne doit être réparé qu'avec des pièces de rechange EGO identiques. L'utilisation de toute autre pièce peut créer un danger ou détériorer le produit.

ENTRETIEN GÉNÉRAL

N'utilisez pas de solvant pour nettoyer les pièces en plastique. La plupart des plastiques peuvent être détériorés par de nombreux types de solvants vendus dans le commerce. Utilisez des chiffons propres pour enlever les saletés, les poussières, l'huile, la graisse, etc.

⚠ AVERTISSEMENT: Veillez à ce que les pièces en plastique n'entrent jamais en contact avec du liquide de frein, de l'essence, des produits à base de pétrole, du dégrissant, etc. Les produits chimiques peuvent endommager, fragiliser ou détruire les pièces en plastique, ce qui peut provoquer des blessures corporelles graves.

STOCKAGE DE L'UNITÉ

- Retirez la batterie de l'onduleur.
- Nettoyez soigneusement et intégralement l'appareil avant de le ranger.
- Rangez l'unité dans un endroit sec, bien aéré, fermé à clé ou en hauteur et hors de portée des enfants. Ne rangez pas l'unité sur ou à côté d'engrais, d'essence ou d'autres substances chimiques.

Protection de l'environnement



Ne jetez pas les équipements électriques, les batteries usées et les chargeurs avec les ordures ménagères ! Apportez ce produit chez un recycleur agréé et rendez-le disponible pour une collecte séparée. Les outils électriques doivent être amenés dans un centre de recyclage pour assurer un respect de l'environnement.



DÉPANNAGE

FR

PROBLÈME	CAUSE	SOLUTION
L'onduleur s'arrête de fonctionner durant l'utilisation.	<ul style="list-style-type: none">■ La batterie est faible■ La batterie est trop chaude.	<ul style="list-style-type: none">■ Rechargez la batterie.■ Laissez la batterie refroidir jusqu'à ce que sa température devienne inférieure à 67°C.
La lumière LED rouge du bouton de marche clignote pendant 1 minute puis s'éteint.	<ul style="list-style-type: none">■ Le(s) appareil(s) que vous chargez dépassent les valeurs de sortie nominale des ports.	<ul style="list-style-type: none">■ Retirez l'appareil et réactivez l'onduleur.
La lumière LED rouge du bouton de marche reste allumée pendant 1 minute puis s'éteint.	<ul style="list-style-type: none">■ L'appareil est trop chaud.	<ul style="list-style-type: none">■ Laissez l'onduleur refroidir jusqu'à ce que sa température devienne inférieure à 105°C.

GARANTIE

POLITIQUE DE GARANTIE EGO

Visitez le site Web egopowerplus.com pour consulter les conditions complètes de la politique de garantie EGO.

¡LEA TODAS LAS INSTRUCCIONES!



LEA EL MANUAL DEL USUARIO

⚠ ¡Riesgo residual! Las personas con implantes electrónicos, como marcapasos, deberán consultar a su médico antes de utilizar este producto. La utilización de equipos eléctricos en las proximidades inmediatas de un marcapasos podría causar en este interferencias o averías.

⚠ ADVERTENCIA: Para garantizar la seguridad y fiabilidad de la herramienta, las reparaciones y sustituciones debe realizarlas únicamente un técnico cualificado.

⚠ ADVERTENCIA: Este dispositivo no está previsto para que lo usen personas (incluyendo niños) con capacidades físicas, sensoriales o mentales reducidas, o que carezcan de experiencia y conocimientos, a menos que sean supervisadas o instruidas sobre el uso del dispositivo por una persona responsable de su seguridad. Deberá supervisarse a los niños para asegurarse de que no jueguen con el aparato.

SÍMBOLO DE SEGURIDAD

El propósito de los símbolos de seguridad es atraer su atención hacia posibles peligros. Los símbolos de seguridad y las explicaciones que los acompañan requieren su máxima atención y comprensión. Por sí solos, los símbolos de advertencia no eliminan los posibles peligros. Las instrucciones y advertencias que proporcionan no sustituyen a las medidas adecuadas de prevención de accidentes.

⚠ ADVERTENCIA: Antes de utilizar esta herramienta, asegúrese de haber leído y entendido perfectamente todas las instrucciones incluidas en este Manual del usuario, incluidos todos los símbolos de aviso sobre seguridad, tales como **“PELIGRO”**, **“ADVERTENCIA”** y **“PRECAUCIÓN”**. Si no se observan todas las instrucciones que se indican a continuación existe riesgo de incendio, electrocución, así como de lesiones graves.

PRECAUCIONES DE SEGURIDAD

Esta página muestra y describe los símbolos de seguridad que puede haber en este producto. Asegúrese de leer, comprender y cumplir todas las instrucciones que se indican en la máquina antes de proceder a su montaje y utilización.

	Aviso de seguridad	Precauciones relacionadas con su seguridad.
	Leer el Manual del usuario	Para reducir el riesgo de lesiones, el usuario debe leer y comprender el manual de instrucciones.
6.3A 	Fusibles	Mini fusible con retardo
	Solo para uso en interiores	Utilice este aparato únicamente en interiores
	Protección de la carcasa perteneciente a la Clase II	Carcasa con doble aislamiento
	Mantener seco	Usar el inversor en un entorno seco
	CE	Este producto está en conformidad con las directivas de la CE aplicables.
	RAEE	Los productos eléctricos no deben eliminarse con la basura doméstica. Líévelos a un centro de reciclaje autorizado.
V	Voltios	Tensión
A	Amperios	Corriente
Hz	Hercios	Frecuencia (ciclos por segundo)
W	Vatios	Potencia
VA	Tensión-amperios	Potencia
min	Minutos	Tiempo
	Corriente alterna	Tipo de corriente
	Corriente continua	Tipo o característica de la corriente

⚠ ADVERTENCIA: Lea y comprenda todas las instrucciones. Si no se siguen todas las instrucciones que se indican abajo, se pueden producir descargas eléctricas, incendios o lesiones graves.

PRECAUCIONES IMPORTANTES DE SEGURIDAD

- Lea todas las instrucciones antes de utilizar este producto.

- Para evitar el riesgo de lesiones, es necesario una supervisión estrecha cuando el aparato se utilice cerca de niños.
- No introduzca los dedos ni las manos en el producto.
- El uso de accesorios no recomendados o no suministrados por el fabricante puede provocar riesgo de incendio, electrocución o lesiones.
- No utilice una batería o un aparato que hayan sido modificados o que estén dañados. Las baterías dañadas o modificadas pueden tener un comportamiento impredecible y provocar un incendio, explosión o riesgo de lesiones.
- Cuando cargue la batería, hágalo en un área bien ventilada y no restrinja la ventilación de ningún modo.
- En condiciones de uso intensivo, es posible que se produzca una fuga de ácido de la batería. Evite el contacto con el ácido. Enjuague con agua si se produce un contacto accidental. Si el líquido entra en contacto con los ojos, solicite también atención médica. El líquido que emana de la batería puede provocar irritaciones o quemaduras.
- No exponga la batería al fuego ni a una temperatura excesiva. La exposición al fuego o a una temperatura superior a 100°C podría provocar una explosión.
- No exponga el inversor de potencia a la lluvia ni a entornos húmedos. La penetración de agua en el inversor de potencia aumentará el riesgo de electrocución.
- El inversor de potencia no está previsto para ningún uso distinto a la carga de aparatos electrónicos USB pequeños (hasta 4,2 amperios para dos puertos USB combinados) o dispositivos de CA pequeños (hasta 150 W). Cualquier otro uso puede provocar daños.
- Apague el inversor de potencia cuando no lo utilice.
- Use el inversor de potencia únicamente con baterías diseñadas específicamente. El uso de cualquier otro tipo de batería puede provocar riesgo de lesiones e incendio.
- No desmonte el inversor de potencia. Si necesita una reparación, llévelo a un técnico de servicio cualificado. Si se vuelve a montar de manera incorrecta, podría producirse un riesgo de incendio o electrocución.
- El inversor de potencia solo debe repararlo un técnico cualificado, utilizando piezas de recambio idénticas. De este modo, podrá garantizarse la seguridad de uso del inversor de potencia.
- Guarde estas instrucciones. Consúltelas con frecuencia y utilícelas para instruir a otras personas que vayan a usar esta herramienta. En caso de prestar esta herramienta a terceros, proporciónelas también

estas instrucciones a fin de evitar su uso incorrecto y posibles lesiones.

- Solamente para aparatos de clase II
- Utilícelo solo con baterías enumeradas en la lista de la fig. B.

¡CONSERVE ESTAS INSTRUCCIONES!

ESPECIFICACIONES

Tensión de entrada	56V 
Rango de valores nominales	37,8-58,8 V
Salida USB	5 V, máx. 4,2 A (dos puertos USB combinados)
Salida CA	220 V-240 V ~ 50 Hz máx. 150 W
Temperatura óptima de carga	de 0°C a 40°C
Temperatura de almacenamiento	de -20°C a 70°C
Peso	0,53 kg

DESCRIPCIÓN

FAMILIARÍCESE CON EL INVERSOR DE POTENCIA (fig. A)

1. Botón de encendido
2. Mango
3. Puerto USB 2
4. Puerto USB 1
5. Puerto de CA
6. Contactos eléctricos negativos
7. Cierre de resorte
8. Contactos eléctricos positivos

FUNCIONAMIENTO

⚠ ADVERTENCIA: Este aparato solo está previsto para el uso en interiores. Use el inversor en un entorno seco.

⚠ ADVERTENCIA: No modifique el inversor de potencia ni intente repararlo, a menos que se indique en las instrucciones de uso y mantenimiento.

El inversor de potencia tiene dos puertos USB y un puerto de CA. Los dos puertos USB combinados suministran como máximo 5 V CC, hasta 4,2 A de salida para accionar dispositivos USB pequeños, como un teléfono móvil, un reproductor MP3, etc. El puerto de CA suministra una salida máxima de 220 V-240 V CA, máx. 150 W, para accionar dispositivos pequeños de CA, como un ordenador portátil.

NOTA: Asegúrese siempre de cargar completamente la batería EGO POWER+ antes usarla por primera vez. La batería debe cargarse en lugares donde la temperatura ambiente sea superior a 5°C e inferior a 40°C.

1. Alinee las ranuras de montaje en el inversor de potencia con las nervaduras de la batería y, a continuación, mueva el inversor de potencia hacia la batería hasta que quede encajado en su posición (fig. B).

NOTA: Asegúrese de que el cierre de resorte del inversor de potencia haya encajado en su lugar y de que la batería esté firmemente sujeta en la herramienta antes de ponerla en marcha.

2. Conecte el dispositivo USB o CA pequeño al inversor de potencia.
3. Mantenga pulsado el botón de encendido hasta que se encienda la luz verde en el botón. El inversor de potencia empezará a cargar el dispositivo.
4. Cuando no esté usando el aparato o después de la carga, desconecte el dispositivo del inversor de potencia y, a continuación, mantenga pulsado el botón de encendido hasta que se apague la luz verde.
5. Sujete con una mano la batería y tire del inversor de potencia con la otra mano para separarlos.

⚠ ADVERTENCIA: No inserte ningún clavo, alambre, etc. en el puerto de alimentación de CA, ya que podría producirse un riesgo de descarga eléctrica.

NOTA:

- Es posible que el producto no suministre energía a algunos dispositivos USB.
- No inserte ningún clavo, alambre, en el puerto de alimentación USB. De lo contrario, podría producirse humo y un incendio.
- Si los dispositivos conectados al inversor de potencia consumen más que la salida nominal de los puertos (en total 4,2 A para puertos USB y como máximo 150 W para el puerto de CA), el inversor de potencia se apagará automáticamente y la luz del botón de encendido parpadeará de color rojo. En ese caso, hay que quitar los dispositivos. Para reactivar el inversor de potencia, mantenga pulsado el botón de encendido hasta que se encienda la luz verde.
- Cuando se enciende el inversor de potencia, si la corriente de la salida USB es menor que 500 mA y la potencia de salida del CA es menor que 5 W, el sistema se apagará automáticamente en 1 minuto.

- Cuando se enciende el inversor de potencia, si la corriente de la salida USB está por encima de 500 mA o la potencia de la salida de CA está por encima de 5 W, pero la corriente de la salida USB es menor que 500 mA y la salida de CA es menor que 5 W durante 3 horas, el sistema se apagará automáticamente.

MANTENIMIENTO

⚠ ADVERTENCIA: Para evitar lesiones graves, quite siempre la batería de la herramienta antes de limpiarla o hacer tareas de mantenimiento.

⚠ ADVERTENCIA: Cuando repare el producto, utilice únicamente piezas originales EGO idénticas a las originales. La utilización de otras piezas podría suponer un peligro o causar daños en el producto.

MANTENIMIENTO GENERAL

Evite utilizar disolventes para limpiar las piezas de plástico. La mayoría de los plásticos podrían dañarse si se limpian con algunos de los tipos de disolventes disponibles en el mercado. Utilice paños limpios para eliminar la suciedad y los residuos de polvo, aceite, grasa, etc.

ADVERTENCIA: No deje nunca que las piezas de plástico entren en contacto con líquido de frenos, gasolina, productos derivados del petróleo, aceites penetrantes, etc. Las sustancias químicas podrían dañar, debilitar o destruir el plástico, con el consiguiente riesgo de provocar lesiones graves.

ALMACENAMIENTO DE LA HERRAMIENTA

- Quite la batería del inversor de potencia.
- Limpie a fondo la herramienta antes de guardarla.
- Almacene la herramienta en un lugar seco y bien ventilado, ya sea cerrado o a una altura suficiente que impida que los niños puedan alcanzarla. No la guarde encima ni cerca de fertilizantes, gasolina u otros productos químicos.

Protección del medio ambiente



¡No elimine aparatos eléctricos, baterías usadas ni cargadores de baterías junto con los desperdicios domésticos! Lleve este producto a un punto de reciclaje autorizado y deposítelo por separado según corresponda. Las herramientas eléctricas se deben llevar a un punto de reciclaje con fin de proteger el medio ambiente.



SOLUCIÓN DE PROBLEMAS

ES

PROBLEMA	CAUSA	SOLUCIÓN
El inversor de potencia deja de funcionar durante el uso.	<ul style="list-style-type: none">■ La batería está agotada.■ La batería se ha sobrecalentado.	<ul style="list-style-type: none">■ Cargue la batería.■ Espere a que la batería se haya enfriado a una temperatura menor que 67°C.
La luz roja LED en el botón de encendido parpadea durante 1 minuto y después se apaga.	<ul style="list-style-type: none">■ El dispositivo o dispositivos que está accionando consumen más que la salida nominal de los puertos.	<ul style="list-style-type: none">■ Quite el dispositivo y vuelva a activar el inversor de potencia.
La luz roja LED en el botón de encendido se enciende durante 1 minuto y después se apaga.	<ul style="list-style-type: none">■ El dispositivo está demasiado caliente.	<ul style="list-style-type: none">■ Espere a que la batería se haya enfriado a una temperatura menor que 105°C.

GARANTÍA

POLÍTICA DE GARANTÍA DE EGO

Visite la página web egopowerplus.com para conocer los términos y condiciones completos de la política de garantía de EGO.

LEIA TODAS AS INSTRUÇÕES!



LEIA O MANUAL DE INSTRUÇÕES

⚠ Risco residual! As pessoas com dispositivos eletrônicos, como pacemakers, deverão consultar o seu médico antes de utilizarem este produto. A utilização de equipamento elétrico perto de um pacemaker pode causar interferências ou falhas no pacemaker.

⚠ AVISO: Para assegurar a segurança e bom funcionamento, todas as reparações e substituições deverão ser efetuadas por um técnico de reparação qualificado.

⚠ AVISO: Este aparelho não foi criado para ser utilizado por pessoas (incluindo crianças) com capacidades físicas, sensoriais ou mentais reduzidas, ou falta de experiência ou conhecimentos, exceto se forem supervisionadas ou se lhes forem dadas instruções em relação à unidade por uma pessoa responsável pela sua segurança. As crianças devem ser supervisionadas para garantir que não brincam com o aparelho.

SÍMBOLO DE SEGURANÇA

O objetivo dos símbolos de segurança é chamar a atenção para possíveis perigos. Os símbolos de segurança e as respetivas explicações apresentadas requerem a sua atenção e compreensão. Os avisos de segurança, só por si, não eliminam o perigo. As instruções e avisos dados não são substitutos para medidas de prevenção adequadas a acidentes.

⚠ AVISO: Certifique-se de que lê e compreende todos os avisos de segurança neste manual do utilizador, incluindo todos os símbolos de alerta de segurança, como **“PERIGO”, “AVISO”** e **“CUIDADO”** antes de usar esta ferramenta. O não cumprimento de todas as instruções apresentadas abaixo pode resultar em choque elétrico, incêndio e/ou lesões pessoais graves.

INSTRUÇÕES DE SEGURANÇA

Esta página retrata e descreve os símbolos de segurança que podem aparecer neste produto. Leia, compreenda e siga todas as instruções na máquina antes de tentar montar e utilizar.

	Alerta de segurança	Precauções que envolvam a sua segurança.
	Leia o manual do utilizador	De modo a reduzir os riscos de lesões, o utilizador tem de ler e compreender o manual de utilização.
	Ligações do fusível	Ligação do fusível miniatura do espaçamento de tempo
	Utilização no interior	Utilize este dispositivo apenas no interior.
	Construção de classe II	Construção com isolamento duplo
	Manter seco	Use o inversor em ambiente seco
	CE	Este produto encontra-se em conformidade com as diretivas CE aplicáveis.
	REEE	Os resíduos elétricos não deverão ser eliminados juntamente com o lixo doméstico comum. Entregue-os num centro de reciclagem autorizado.
V	Volts	Voltagem
A	Amperes	Corrente
Hz	Hertz	Frequência (ciclos por segundo)
W	Watt	Potência
VA	Voltagem-Amperes	Potência
min	Minutos	Tempo
	Corrente alternada	Tipo de corrente
	Corrente direta	Tipo ou característica da corrente

⚠ AVISO: Leia e compreenda todas as instruções. O não cumprimento de todas as instruções apresentadas abaixo pode resultar em choque elétrico, incêndio e/ou lesões pessoais graves.

PT

INSTRUÇÕES DE SEGURANÇA IMPORTANTES

- Leia todas as instruções antes de utilizar o produto.
- Para reduzir o risco de lesões, é necessária uma estrita supervisão quando o aparelho é usado perto de crianças.
- Não coloque os dedos ou mãos dentro do produto.
- A utilização de um acessório que não seja recomendado ou vendido pelo fabricante pode dar origem a incêndio, choque elétrico ou lesões em pessoas.
- Não use a bateria nem o aparelho se estiverem danificados ou modificados. Baterias danificadas ou modificadas podem apresentar comportamentos imprevisíveis, dando origem a fogo, explosão ou risco de lesões.
- Quando carregar a bateria, trabalhe numa área bem ventilada e não restrinja a ventilação de forma alguma.
- Sob condições abusivas, pode ser ejetado líquido da bateria; evite o contacto. Se ocorrer contacto accidental, lave com água. Se o líquido entrar em contacto com os olhos, procure ajuda médica. O líquido ejetado da bateria pode provocar irritação ou queimaduras.
- Não exponha a bateria ao fogo ou temperatura excessiva. A exposição ao fogo ou a temperaturas acima dos 100°C pode causar uma explosão.
- Não exponha o inversor de potência à chuva ou a condições em que se possa molhar. A entrada de água no inversor de potência aumenta o risco de choque elétrico.
- O inversor de potência não foi criado para outros intuitos para além do carregamento de pequenos aparelhos eletrónicos USB (até 4,2 amperes para duas portas USB combinadas) ou AC (até 150W). Qualquer outro uso pode dar origem a danos.
- Desligue o inversor de potência quando não o usar.
- Use o inversor de potência apenas com as baterias especificamente designadas. A utilização de outras baterias pode criar um risco de ferimentos e incêndio.
- Não desmonte o inversor de potência. Leve-o a um reparador qualificado para que seja afinado ou reparado, se necessário. A montagem incorreta pode dar origem ao risco de choques elétricos ou incêndio.
- O seu inversor de potência deverá ser reparado por pessoas qualificadas, utilizando apenas peças sobresselentes idênticas. Tal irá assegurar que a segurança do inversor de potência é mantida.
- Guarde estas instruções. Consulte com frequência e utilize estas instruções para instruir outras pessoas

sobre a forma de utilizar este equipamento. Se emprestar este aparelho, entregue também estas instruções, para evitar uma má utilização do produto e possíveis lesões.

- Apenas para aparelhos de classe II.
- Use apenas com as baterias listadas na Imagem B.

SAVE THESE INSTRUCTIONS!

CARACTERÍSTICAS TÉCNICAS

Voltagem de entrada	56V 
Raio dos valores nominais	37,8-58,8V
Saída USB	5V, Máx. 4.2A (duas portas USB combinadas)
Saída AC	220V-240V ~ 50Hz Máx. 150W
Temperatura de carregamento ótima	0°C a 40°C
Temperatura de armazenamento	-20°C a 70°C
Peso	0,53 kg

DESCRIÇÃO

CONHEÇA O SEU INVERSOR DE POTÊNCIA (Imagem A)

1. Botão da energia
2. Pega
3. Porta USB 2
4. Porta USB 1
5. Porta AC
6. Contactos elétricos negativos
7. Trinco de mola
8. Contactos elétricos positivos

FUNCIONAMENTO

⚠️ AVISO: Este dispositivo foi criado para ser usado apenas no interior. Use o inversor num ambiente seco.

⚠️ AVISO: Não modifique nem tente reparar o inversor de potência, exceto conforme indicado nas instruções de utilização e cuidados.

O inversor de potência fornece duas portas USB e uma porta AC. As duas portas USB combinadas fornecem um máximo de 5V DC até 4.2 A de saída para alimentar pequenos dispositivos USB, como telemóvel, leitor de MP3, etc. A porta AC fornece uma saída de 220V-240V AC, máx. 150W para alimentar pequenos dispositivos AC, como computadores portáteis.

NOTA: Carregue por completo a bateria EGO POWER+ antes da primeira utilização. A bateria deverá ser carregada num local onde a temperatura seja superior a 5°C e inferior a 40°C.

1. Alinhe as ranhuras de montagem no inversor de potência com as abas na bateria, depois mova o inversor de potência na direção da bateria até encaixar na respetiva posição (Imagem B).

NOTA: Certifique-se de que o trinco de mola no inversor de potência encaixa no respetivo lugar e que a bateria fica fixa na ferramenta antes de começar a utilização.

2. Ligue o pequeno dispositivo USB ou AC ao inversor de potência.
3. Prima e mantenha premido o botão da energia até que a luz verde no fundo acenda. O inversor de potência começa a carregar o dispositivo.
4. Quando não o usar ou após o carregamento, desligue o dispositivo do inversor de potência, prima e mantenha premido o botão da energia até que a luz verde se desligue.
5. Segure a bateria com uma mão e puxe o inversor de potência com a outra para os separar.

AVISO: Não insira um prego, arame, etc., na porta de alimentação AC, pois pode sofrer um choque elétrico.

NOTA:

- O produto pode não alimentar alguns dispositivos USB.
- Não insira um prego, arame, etc., na porta de alimentação USB. Caso contrário, um curto-circuito pode causar fumo e fogo.
- Se os dispositivos ligados ao inversor de potência consumirem mais do que a saída nominal das portas (total de 4.2A para portas USB e um máximo de 150W para a porta AC), o inversor de potência desliga-se automaticamente e o botão da energia pisca a vermelho. Neste caso, deverá retirar os dispositivos. Para reativar o inversor de potência, prima e mantenha premido o botão da energia até que a luz verde se acenda.
- Quando ligar o inversor de potência, se a corrente de saída USB for inferior a 500mA e a potência de saída AC for inferior a 5W, o sistema desliga-se automaticamente no espaço de 1 minuto.
- Quando ligar o inversor de potência, se a corrente de saída USB for superior a 500mA ou a potência de saída AC for superior a 5W, mas depois, se a corrente de saída USB for inferior a 500mA e a saída AC for inferior a 5W durante 3 horas, o sistema desliga-se automaticamente.

MANUTENÇÃO

AVISO: Para evitar lesões pessoais sérias, retire sempre a bateria da ferramenta quando limpar ou efetuar qualquer manutenção.

AVISO: Quando fizer reparações, utilize apenas peças sobresselentes idênticas da EGO. A utilização de outras peças pode dar origem a perigos ou danos no produto.

MANUTENÇÃO GERAL

Evite usar solventes quando limpar peças de plástico. Grande parte dos plásticos é suscetível a danos devido a vários tipos de solventes comerciais. Use panos limpos para retirar a sujidade, pó, óleo, gordura, etc.

AVISO: Nunca permita que o líquido dos travões, gasolina, produtos à base de petróleo, óleos penetrantes, etc., entrem em contacto com as peças de plástico. Os químicos podem danificar, enfraquecer ou destruir o plástico, o que pode dar origem a lesões pessoais sérias.

GUARDAR A UNIDADE

- Retire a bateria do inversor de potência.
- Limpe bem a ferramenta antes de a guardar.
- Guarde a unidade num local seco, bem ventilado, trancado ou elevado, fora do alcance das crianças. Não guarde a unidade em cima ou perto de fertilizantes, gasolina ou outros químicos.

Proteja o ambiente



Não elimine equipamento elétrico, bateria gasta nem carregador juntamente com o lixo doméstico comum! Leve este produto a um centro de reciclagem autorizado para que possa haver uma separação das peças. As ferramentas elétricas têm de ser devolvidas em instalações de reciclagem ambientalmente compatíveis.



RESOLUÇÃO DE PROBLEMAS

PT

PROBLEMA	CAUSA	SOLUÇÃO
O inversor de potência pára de funcionar durante a utilização.	<ul style="list-style-type: none">■ A bateria está gasta■ A bateria está demasiado quente.	<ul style="list-style-type: none">■ Carregue a bateria.■ Deixe a bateria arrefecer até que a temperatura atinja menos de 67°C.
O LED vermelho no botão da energia pisca durante 1 minuto e depois desliga-se.	<ul style="list-style-type: none">■ Os dispositivos que está a alimentar consomem mais do que a saída nominal das portas.	<ul style="list-style-type: none">■ Retire o dispositivo e reative o inversor de potência.
O LED vermelho no botão da energia acende durante 1 minuto e depois desliga-se.	<ul style="list-style-type: none">■ O dispositivo está demasiado quente.	<ul style="list-style-type: none">■ Deixe o inversor de potência arrefecer até que a temperatura atinja menos de 105°C.

GARANTIA

POLÍTICA DE GARANTIA EGO

Visite o website egopowerplus.com para os termos e condições completos da política de garantia da EGO.

LEGGERE TUTTE LE ISTRUZIONI!



LEGGERE IL MANUALE DI ISTRUZIONI

⚠ Rischio residui! Le persone portatrici di dispositivi elettronici, ad esempio pacemaker, devono consultare il proprio medico prima di usare questo prodotto. L'uso di apparecchi elettrici in prossimità di pacemaker cardiaci comporta il rischio di interferenze o malfunzionamento del pacemaker.

⚠ AVVERTENZA! Per garantire sicurezza e affidabilità, tutte le riparazioni e sostituzioni devono essere eseguite da un tecnico qualificato.

⚠ AVVERTENZA! Questo apparecchio non deve essere usato da persone (bambini inclusi) con ridotte capacità fisiche, mentali o sensoriali o senza esperienza e conoscenza, a meno che non siano sorvegliate o siano state istruite sull'uso dell'apparecchio da una persona responsabile della loro sicurezza. Supervisionare i bambini per assicurarsi che non giochino con l'apparecchio.

SIMBOLI DI SICUREZZA

Lo scopo dei simboli di sicurezza è attirare l'attenzione dell'operatore su possibili pericoli. I simboli di sicurezza e le relative spiegazioni richiedono la massima attenzione e comprensione da parte dell'operatore. Le avvertenze espresse dai simboli, da sole, non eliminano tutti i rischi. Le istruzioni e le avvertenze non sostituiscono le adeguate misure di prevenzione contro gli incidenti.

⚠ AVVERTENZA! Accertarsi di aver letto e compreso tutte le istruzioni di sicurezza in questo manuale, inclusi tutti i simboli di avvertenza come **“PERICOLO”**, **“AVVERTENZA”** e **“ATTENZIONE”**, prima di usare questo apparecchio. Il mancato rispetto di tutte le istruzioni elencate di seguito comporta il rischio di scossa elettrica, incendio e/o lesioni gravi.

AVVERTENZE DI SICUREZZA

Questa pagina illustra e descrive i simboli di sicurezza che possono comparire sul prodotto. Leggere, comprendere e seguire tutte le istruzioni sull'apparecchio prima di tentare di assemblarlo e ripararlo.

	Avvertenza di sicurezza	Precauzioni relative alla sicurezza dell'operatore.
	Leggere il manuale di istruzioni	Per ridurre il rischio di infortuni, leggere il manuale di istruzioni.
	Fusibili	Fusibile ritardato miniaturizzato
	Uso in interni	Usare questo apparecchio esclusivamente in interni.
	Apparecchio di classe II	Apparecchio dotato di doppio isolamento.
	Mantenere asciutto	Utilizzare l'alimentatore in ambienti asciutti
	CE	Questo prodotto è conforme alle direttive europee applicabili.
	RAEE	I prodotti elettrici non devono essere smaltiti insieme ai rifiuti domestici. Portarli presso un centro di riciclaggio autorizzato.
V	Volt	Tensione
A	Ampere	Corrente
Hz	Hertz	Frequenza (cicli al secondo)
W	Watt	Potenza
VA	Voltampere	Potenza
min	Minuti	Tempo
	Corrente alternata	Tipo di corrente
	Corrente continua	Tipo o caratteristica della corrente

⚠ AVVERTENZA! Leggere e comprendere tutte le istruzioni. Il mancato rispetto di tutte le istruzioni elencate di seguito comporta il rischio di scossa elettrica, incendio e/o lesioni gravi.

AVVERTENZE DI SICUREZZA IMPORTANTI

- Leggere le istruzioni prima di usare l'apparecchio.

- Per ridurre il rischio di infortuni è necessaria un'attenta supervisione quando il prodotto è utilizzato in presenza di bambini.
- Non inserire dita o mani nel prodotto.
- L'uso di accessori non raccomandati né commercializzati dal costruttore comporta il rischio di incendio, scossa elettrica o infortuni.
- Non usare gruppi batteria o apparecchi danneggiati o modificati. Le batterie danneggiate o modificate possono manifestare comportamenti imprevisi, con il rischio di incendio, esplosione o infortunio.
- Effettuare la ricarica della batteria in un'area ben ventilata e non ostacolare la ventilazione in alcun modo.
- L'utilizzo improprio può causare fuoriuscite di liquido dalla batteria: evitare il contatto con tale liquido. In caso di contatto accidentale, lavare con acqua. Se il liquido entra a contatto con gli occhi, consultare un medico. Il liquido fuoriuscito dalla batteria può causare irritazioni o ustioni.
- Non esporre il gruppo batteria al fuoco o a temperature eccessive. L'esposizione a fiamme o temperature superiori a 100°C comporta il rischio di esplosione.
- Non esporre l'alimentatore a pioggia o umidità. L'infiltrazione di acqua all'interno dell'alimentatore aumenta il rischio di scossa elettrica.
- Questo alimentatore è destinato esclusivamente alla ricarica di piccoli dispositivi alimentati tramite USB (fino a 4,2 A per le due prese USB combinate) o CA (fino a 150 W). Qualsiasi altro utilizzo comporta il rischio di danni.
- Spegnerne l'alimentatore quando non è in uso.
- Usare l'alimentatore esclusivamente con appositi gruppi batteria. L'uso di altri gruppi batteria comporta il rischio di incendio e infortunio.
- Non disassemblare l'alimentatore da soli; affidare eventuali riparazioni a un tecnico autorizzato. Un riassetto scorretto comporta il rischio di scossa elettrica o incendio.
- Affidare la riparazione dell'alimentatore a tecnici qualificati usando esclusivamente parti di ricambio identiche. Ciò garantisce la sicurezza dell'alimentatore.
- Conservare queste istruzioni. Consultarle frequentemente e usarle per istruire gli altri operatori dell'apparecchio. Se si presta questo apparecchio ad altre persone, allegare anche queste istruzioni per evitare l'uso errato dell'apparecchio e il rischio di infortunio.
- Solo per apparecchi di classe II.
- Utilizzare esclusivamente le batterie elencate in Fig. B.

CONSERVARE QUESTE ISTRUZIONI!

SPECIFICHE TECNICHE

Tensione in ingresso	56V 
Intervallo valori nominali	37,8-58,8 V
Uscita USB	5 V, max 4,2 A (due prese USB combinate)
Uscita CA	220-240 V ~ 50 Hz max 50 W
Temperatura di ricarica ottimale	Da 0°C a 40°C
Temperatura di conservazione	Da -20°C a 70°C
Peso	0,53 kg

DESCRIZIONE

DESCRIZIONE DELL'ALIMENTATORE (Fig. A)

1. Pulsante di accensione
2. Impugnatura
3. Presa USB 2
4. Presa USB 1
5. Presa CA
6. Contatti elettrici negativi
7. Molla di chiusura
8. Contatti elettrici positivi

UTILIZZO

⚠ AVVERTENZA! Questo apparecchio è destinato al solo uso in interni. Usarlo esclusivamente in condizioni asciutte.

⚠ AVVERTENZA! Non modificare o tentare di riparare l'alimentatore; le uniche operazioni consentite sono quelle indicate nelle istruzioni.

L'alimentatore è dotato di due prese USB e una presa CA. Le due prese USB combinate offrono fino a 5 V CC / 4,2 A in uscita, e sono ideali per alimentare piccoli dispositivi USB come telefoni cellulari, lettori, MP3, ecc. La presa CA offre 220-240 V CC, max 150 W in uscita, ed è ideale per alimentare piccoli dispositivi CA come computer portatili.

NOTA: ricaricare completamente il gruppo batteria EGO POWER+ prima del primo utilizzo. Ricaricare la batteria in locali in cui la temperatura è superiore a 5°C e inferiore a 40°C.

1. Allineare le scanalature di assemblaggio sull'alimentatore con i rilievi sul gruppo batteria, quindi fare scorrere l'alimentatore lungo il gruppo batteria finché non si blocca in posizione (Fig. B).

NOTA: accertarsi che la molla di chiusura sull'alimentatore si incastrì in posizione e che il gruppo batteria sia fissato saldamente prima dell'uso.

2. Collegare il piccolo dispositivo USB o CA all'alimentatore.
3. Tenere premuto il pulsante di accensione finché l'indicatore luminoso verde del pulsante non si accende. L'alimentatore inizierà a ricaricare il dispositivo.
4. Quando non è in uso o dopo la ricarica, scollegare il dispositivo dall'alimentatore, quindi tenere premuto il pulsante di accensione finché l'indicatore luminoso verde non si spegnerà.
5. Afferrare il gruppo batteria con una mano e tirare l'alimentatore con l'altra per separarli.

AVVERTENZA! Non inserire chiodi, cavi, ecc. nella presa CA per evitare il rischio di scossa elettrica.

NOTE

- Il prodotto potrebbe non essere compatibile con alcuni dispositivi USB.
- Non inserire chiodi, cavi, ecc. nelle prese USB per evitare il rischio di scossa elettrica.
- Se i dispositivi collegati all'alimentatore richiedono più energia di quella fornita dalle prese (4,2 A in totale per le prese USB e 150 W max per la presa CA), l'alimentatore si spegnerà automaticamente, e il pulsante luminoso lampeggerà di rosso. In tal caso, rimuovere i dispositivi. Per riattivare l'alimentatore, tenere premuto il pulsante di accensione finché l'indicatore verde non si illumina.
- All'accensione, se la corrente in uscita dalla presa USB è inferiore a 500 mA e la potenza in uscita dalla presa CA è inferiore a 5 W, l'alimentatore si spegnerà automaticamente entro 1 minuto.
- All'accensione, se la corrente in uscita dalla presa USB è superiore a 500 mA o la potenza in uscita dalla presa CA è superiore a 5 W, ma in seguito la corrente in uscita dalla presa USB è inferiore a 500 mA e la potenza in uscita dalla presa CA è inferiore a 5 W per 3 ore, l'alimentatore si spegnerà automaticamente.

MANUTENZIONE

AVVERTENZA! Per evitare lesioni gravi, rimuovere sempre il gruppo batteria dal caricabatteria prima delle operazioni di pulizia o manutenzione.

AVVERTENZA! Per la riparazione, usare esclusivamente parti di ricambio EGO identiche. L'uso di altri ricambi comporta situazioni pericolose o il rischio di danni al dispositivo.

MANUTENZIONE GENERALE

Evitare l'uso di solventi durante la pulizia delle parti in plastica. La maggior parte dei materiali plastici può essere danneggiata da diversi tipi di solventi in commercio. Usare un panno pulito per rimuovere sporcizia, polvere, olio, grasso, ecc.

AVVERTENZA! Impedire il contatto di liquido per freni, benzina, prodotti a base di petrolio, oli penetranti, ecc. con le parti in plastica. Le sostanze chimiche possono danneggiare, indebolire o distruggere la plastica, comportando il rischio di lesioni gravi.

CONSERVAZIONE DELL'UNITÀ

- Rimuovere il gruppo batteria dall'alimentatore.
- Pulire accuratamente l'apparecchio prima di riparlo.
- Conservare l'apparecchio in un luogo asciutto, ben ventilato, elevato o chiuso a chiave, e fuori dalla portata dei bambini. Non conservare l'unità sopra o in prossimità di fertilizzanti, benzina o altre sostanze chimiche.

Protezione dell'ambiente



Non smaltire apparecchi elettrici, caricabatteria e batterie insieme ai rifiuti domestici. Portare il prodotto presso un centro di riciclaggio autorizzato affinché venga raccolto separatamente. Gli apparecchi elettrici devono essere portati presso un centro di riciclaggio ecocompatibile.

RISOLUZIONE DEI PROBLEMI

PROBLEMA	CAUSA	SOLUZIONE
L'alimentatore si spegne durante l'uso.	<ul style="list-style-type: none">■ Il gruppo batteria è scarico.■ Il gruppo batteria è troppo caldo.	<ul style="list-style-type: none">■ Ricaricare la batteria.■ Attendere che la temperatura del gruppo batteria scenda al di sotto di 67°C.
L'indicatore rosso sul pulsante di accensione lampeggia per 1 minuto, quindi si spegne.	<ul style="list-style-type: none">■ Il dispositivo o i dispositivi collegati richiedono più energia di quella fornita dalle prese.	<ul style="list-style-type: none">■ Rimuovere il dispositivo e riattivare l'alimentatore.
L'indicatore rosso sul pulsante di accensione rimane acceso per 1 minuto, quindi si spegne.	<ul style="list-style-type: none">■ Il dispositivo è troppo caldo.	<ul style="list-style-type: none">■ Attendere che la temperatura dell'alimentatore scenda al di sotto di 105°C.

IT

GARANZIA

CONDIZIONI DELLA GARANZIA EGO

Visitare il sito web egopowerplus.com per consultare le condizioni complete della garanzia EGO.

LEES ALLE INSTRUCTIES!



LEES DE GEBRUIKSAANWIJZING

⚠ Restrisico! Personen met elektronische apparaten, zoals pacemakers, moeten eerst hun arts(en) raadplegen voordat ze dit product gebruiken. De werking van een elektrisch apparaat in de nabijheid van een pacemaker kan een storing of defect van de pacemaker veroorzaken.

⚠ WAARSCHUWING: Om een continue veiligheid en betrouwbaarheid te waarborgen, dienen alle reparaties en vervangingen van onderdelen uitgevoerd te worden door een vakbekwame reparateur.

⚠ WAARSCHUWING: Dit apparaat is niet bedoeld voor gebruikers (waaronder kinderen) met beperkte fysieke, visuele of mentale mogelijkheden, of die een gebrek hebben aan ervaring en kennis, tenzij ze supervisie of instructies hebben gekregen omtrent het gebruik van het apparaat door een persoon die verantwoordelijk is voor hun veiligheid. Houd toezicht op kinderen zodat ze niet met het apparaat spelen.

VEILIGHEIDSSYMBOL

Het doel van de veiligheidssymbolen is om u te wijzen op mogelijke gevaren. Besteed daarom voldoende aandacht hieraan en begrijp de veiligheidssymbolen en bijbehorende uitleg. De symboolwaarschuwingen op zich elimineren geen enkel gevaar. De verstrekte instructies en waarschuwingen gelden niet als vervanging voor gepaste voorzorgsmaatregelen tegen ongevallen.

⚠ WAARSCHUWING: Lees en begrijp alle veiligheidsinstructies die in deze gebruiksaanwijzing staan vermeld, waaronder alle veiligheidssymbolen zoals **“GEVAAR,” “WAARSCHUWING,”** en **“OPGELET”** voordat u dit gereedschap in gebruik neemt. Het negeren van onderstaande instructies kan leiden tot een elektrische schok, brand en/of ernstig persoonlijk letsel.

VEILIGHEIDSI NSTRUCTIES

Deze pagina toont en beschrijft alle veiligheidssymbolen die zich op dit product kunnen bevinden. Lees, begrijp en volg alle instructies op de machine voordat u deze in elkaar zet en gebruikt.

	Veiligheidswaarschuwing	Voorzorgsmaatregelen voor uw veiligheid.
	Lees de gebruiksaanwijzing	De gebruiker moet de gebruiksaanwijzing lezen en begrijpen om het risico op letsel te beperken
	Smeltpatronen	Miniatuur smeltpatroon met vertraging
	Gebruik binnenshuis	Gebruik dit apparaat alleen binnenshuis
	Klasse II constructie	Dubbel geïsoleerde constructie
	Droog houden	Gebruik de wisselrichter in een droge omgeving
	CE	Dit product is in overeenstemming met de EG-richtlijnen.
	WEEE	Gooi elektrisch afval niet via het huishoudelijk afval weg. Breng het naar een geautoriseerd recyclingbedrijf.
V	Volt	Spanning
A	Ampère	Stroom
Hz	Hertz	Frequentie (cycli per seconde)
W	Watt	Vermogen
VA	Spanning-ampère	Vermogen
min	Minuten	Tijd
	Wisselstroom	Stroomtype
	Gelijkstroom	Stroomtype of -karakteristiek

⚠ WAARSCHUWING: Lees en begrijp alle instructies. Het negeren van onderstaande instructies kan leiden tot een elektrische schok, brand en/of ernstig persoonlijk letsel.

BELANGRIJKE VEILIGHEIDSI NSTRUCTIES

- Lees alle instructies door voor gebruik van het product.

- Om het risico op letsel te beperken, dient u goed toezicht te houden als het product in de buurt van kinderen wordt gebruikt.
- Steek geen handen of vingers in het product.
- Het gebruik van toebehoor dat niet door de fabrikant wordt aanbevolen of verkocht kan een risico op brand, elektrische schok of persoonlijk letsel veroorzaken.
- Gebruik geen accupack of apparaat dat is beschadigd of aangepast. Beschadigde of aangepaste accu's kunnen resulteren in onvoorzien gedrag zoals brand, explosie of het risico op letsel.
- Als u de accu laadt, dient u dit in een goed geventileerde omgeving te doen en mag u de ventilatie op geen enkele manier belemmeren.
- Bij verkeerd gebruik kan er vloeistof uit de accu worden gespoten; vermijd elk contact. Als aanraking met de vloeistof toevallig plaatsvindt, spoel het dan af met water. Als de vloeistof in contact komt met de ogen, dient u onmiddellijk een arts te consulteren. Vloeistof dat uit de accu wordt gespoten kan irritatie of brandwonden veroorzaken.
- Stel een accupack niet bloot aan vuur of excessieve temperaturen. Blootstelling aan vuur of temperaturen boven 100°C kan leiden tot een explosie.
- Stel de wisselrichter niet bloot aan regen of vochtige omstandigheden. Water dat binnendringt in de wisselrichter, vergroot het risico op elektrische schokken.
- De wisselrichter is niet geschikt voor enig ander gebruik dan voor het laden van kleine (tot 4,2 ampère voor twee gecombineerde USB-poorten) USB elektronica of kleine (tot 150 W) AC-apparaten. Elk ander gebruik kan schade tot gevolg hebben.
- Schakel de wisselrichter uit als hij niet in gebruik is.
- Gebruik de wisselrichter alleen met de specifiek vermelde accupacks. Het gebruik van andere accupacks kan risico op letsel en brandgevaar veroorzaken.
- Demonteer de wisselrichter niet, breng hem naar een gekwalificeerde service-persoon indien onderhoud of reparatie nodig is. Een verkeerde hernieuwde montage kan leiden tot gevaar op een elektrische schok of brand.
- Laat uw wisselrichter onderhouden door een bekwame reparateur en alleen met identieke reserveonderdelen. Dit waarborgt de veiligheid van de wisselrichter.
- Bewaar deze instructies. Raadpleeg de gebruiksaanwijzing indien nodig en gebruik deze om andere personen die dit apparaat zullen gebruiken te instrueren. Al u dit gereedschap aan iemand anders geeft, doe dan tevens deze gebruiksaanwijzing erbij om verkeerd gebruik en mogelijk letsel te voorkomen.

- Alleen voor klasse II apparaat.
- Gebruik alleen met accu's die worden vermeld in afb. B.

BEWAAR DEZE GEBRUIKSAANWIJZING!

SPECIFICATIES

Ingangsspanning	56V 
Bereik van de nominale waarden	37,8-58,8V
USB-vermogen	5V, max.4,2A (twee USB-poorten gecombineerd)
AC-vermogen	220V-240V ~ 50Hz Max.150W
Optimale laadtemperatuur	0°C-40°C
Opslagtemperatuur	-20°C-70°C
Gewicht	0,53 kg

BESCHRIJVING

KEN UW WISSELRICHTER (afb. A)

1. Aan-/uit-knop
2. Handgreep
3. USB-poort 2
4. USB-poort 1
5. AC-poort
6. Negatieve elektrische contacten
7. Veervergrendeling
8. Positieve elektrische contacten

GEBRUIK

⚠ WAARSCHUWING: Het apparaat is bestemd om binnenshuis te worden gebruikt. Gebruik de wisselrichter in een droge omgeving.

⚠ WAARSCHUWING: Pas de wisselrichter niet aan en poog hem niet te repareren behalve zoals vermeld in de gebruiksaanwijzing voor het gebruik en onderhoud.

De wisselrichter heeft twee USB-poorten en een AC-poort. De twee USB-poorten gecombineerd bieden een maximum van 5V DC, tot 4,2 A vermogen voor de stroom van kleine USB-apparaten zoals mobiele telefoons, MP3-spelers etc. De AC-poort levert 220V-240V AC, max. 150W vermogen voor het leveren van stroom voor kleine AC-apparaten, zoals een laptop.

OPMERKING: Laad uw EGO POWER+ accupack volledig op voor de eerste ingebruikname. De accu moet in een ruimte worden opgeladen waar de temperatuur tussen 5°C en 40°C is.

1. Breng de bevestigingsssleuven van de wisselrichter in een lijn met de ribbels op het accupack, beweeg de wisselrichter vervolgens richting het accupack totdat deze vastklikt op zijn positie (afb. B).

OPMERKING: Zorg ervoor dat de veervergrendeling op de wisselrichter op zijn plaats klikt en het accupack stevig aan het gereedschap is vastgemaakt voordat u het gebruikt.

2. Sluit het kleine USB- of AC-apparaat aan op de wisselrichter.
3. Druk op de aan-/uit-knop totdat het groene lampje in de knop begint te branden. De wisselrichter begint met het laden van het apparaat.
4. Als het apparaat niet in gebruik is of na het laden, dient u het los te koppelen van de wisselrichter, vervolgens op de aan-/uit-knop te drukken en deze ingedrukt houden totdat het groene lampje uit gaat.
5. Houd het accupack met een hand vast en trek de wisselrichter met de andere hand om hem los te maken.

⚠ WAARSCHUWING: Steek geen spijkers, draden etc. in de AC-stroomvoorzieningspoort, hierdoor ontstaat het risico op een elektrische schok.

OPMERKING:

- Het product levert eventueel niet voor alle USB-apparaten stroom.
- Steek geen spijkers, draden etc. in de USB-stroomvoorzieningspoort. Anders kan er een kortsluiting ontstaan die rook en brand veroorzaakt.
- Als de aan de wisselrichter aangesloten apparaten meer dan het nominale vermogen van de poorten (totaal 4,2 A voor USB-poorten en max. 150W voor AC-poort) afnemen, gaat de wisselrichter automatisch uit en knippert het stroomlampje rood. Als dit het geval is, moeten de apparaten worden verwijderd. Om de wisselrichter opnieuw in te schakelen, drukt u de aan-/uit-schakelaar totdat het groene lichtje aan gaat.
- Als u de wisselrichter inschakelt, als het USB-uitgangsvermogen minder is dan 500mA en het AC-uitgangsvermogen minder is dan 5W, gaat het systeem automatisch na 1 minuut uit.
- Als u de wisselrichter inschakelt, als het USB-uitgangsvermogen boven 500mA of het AC-uitgangsvermogen meer is dan 5W, maar dan het USB-uitgangsvermogen minder is dan 500mA en het AC-uitgangsvermogen minder is dan 5W gedurende 3 uur, gaat het systeem automatisch uit.

ONDERHOUD

⚠ WAARSCHUWING: Om ernstig persoonlijk letsel te voorkomen, haal het accupack altijd uit het gereedschap voor reiniging of onderhoud.

⚠ WAARSCHUWING: In geval van een reparatie mag u uitsluitend identieke EGO reserveonderdelen gebruiken. Het gebruik van andere onderdelen kan gevaar opleveren of schade aan het product veroorzaken.

ALGEMEEN ONDERHOUD

Maak de kunststof onderdelen niet schoon met oplosmiddelen. De meeste kunststoffen kunnen worden beschadigd wanneer ze in contact komen met commerciële oplosmiddelen. Gebruik een schone doek voor het verwijderen van vuil, stof, olie, smeer, etc.

⚠ WAARSCHUWING: Zorg dat remvloeistoffen, benzine, producten op basis van aardolie, oliën, etc. op geen enkel moment in aanraking komen met de kunststof onderdelen. Chemicaliën kunnen de kunststof onderdelen beschadigen, verzwakken of vernietigen en ernstig persoonlijk letsel veroorzaken.

HET APPARAAT OPBERGEN

- Verwijder het accupack van de wisselrichter.
- Maak het gereedschap grondig schoon voordat u het opbergt.
- Berg het apparaat op in een droge, goed geventileerde en afsluitbare ruimte of op een hoge hoogte en buiten het bereik van kinderen. Berg het apparaat niet op in de buurt van meststoffen, benzine of andere chemicaliën.

Het milieu beschermen



Gooi geen elektrische apparatuur, gebruikte batterijen en laders weg via het huishoudelijk afval! Geef dit product af bij een geautoriseerd recyclingbedrijf en zorg dat het apart kan worden ingezameld. Elektrisch gereedschap moet worden afgegeven voor een milieuvriendelijke recycling.

PROBLEEMOPLOSSING

PROBLEEM	OORZAAK	OPLOSSING
De wisselrichter stopt met werken tijdens het gebruik.	<ul style="list-style-type: none">■ De accu is uitgeput■ De accu is te warm.	<ul style="list-style-type: none">■ Laad de accu op.■ Koel het accupack af totdat zijn temperatuur lager dan 67°C is.
Rode led op de aan-/uit-knop knippert 1 minuut en gaat vervolgens uit.	<ul style="list-style-type: none">■ Het apparaat/de apparaten die u van stroom voorziet nemen meer vermogen op dan de poorten afgeven.	<ul style="list-style-type: none">■ Verwijder het apparaat en activeer de wisselrichter.
Rode led van de aan-/uit-knop brandt 1 minuut en gaat vervolgens uit.	<ul style="list-style-type: none">■ Het apparaat is te heet.	<ul style="list-style-type: none">■ Koel de wisselrichter af totdat de temperatuur lager dan 105°C is.

NL

GARANTIE

EGO GARANTIEBELEID

Bezoek alstublieft de website egopowerplus.com voor de volledige voorwaarden van het EGO garantiebeleid.

LÆS ALLE ANVISNINGER!



LÆS BRUGERVEJLEDNINGEN

⚠ Resterende risiko! Folk med elektroniske anordninger, såsom pacemakere, bør spørge deres læge(r) til råds, før de bruger dette produkt. Betjening af elektrisk udstyr i umiddelbar nærhed af et hjerte pacemaker kan forårsage forstyrrelser eller svigt af pacemakeren.

⚠ ADVARSEL: For at sikre sikkerhed og pålidelighed bør alle reparationer og udskiftninger udføres af en kvalificeret servicetekniker.

⚠ ADVARSEL: Dette apparat er ikke beregnet til brug af personer (herunder børn) med nedsat fysisk, sensorisk eller psykisk funktionsevne, eller manglende erfaring og viden, medmindre de er blevet vejledt eller instrueret i brugen af apparatet af en person med ansvar for deres sikkerhed. Børn bør overvåges, for at sikre, at de ikke leger med apparatet.

SIKKERHEDSSYMBOL

Formålet med sikkerheds- symboler er at tiltrække din opmærksomhed på mulige farer. Du bør være meget opmærksom på sikkerhedssymbolerne og forklaringerne til dem og lære at forstå dem. Symbolernes advarsler fjerner ikke i sig selv eventuelle farer. De anvisninger og advarsler, de giver ingen erstatninger for ordentlig forebyggelse af ulykker foranstaltninger.

⚠ ADVARSEL: Sørg for at læse og forstå alle sikkerhedsanvisninger i denne brugsanvisning, inklusive alle sikkerhedssymboler, såsom **“FARE”, “ADVARSEL”** og **“FORSIGTIG”**, før du bruger dette værktøj. Hvis anvisningerne nedenfor ikke følges, kan det føre til elektrisk stød, brand og/eller alvorlig personskade.

SIKKERHEDSANVISNINGER

Denne side viser og beskriver sikkerheds- symboler, der kan vises på dette produkt. Læs, forstå, og følg alle anvisninger på maskinen, før du forsøger at samle og betjene den.

	Sikkerhedsadvarsel	Forholdsregler, der omfatter din sikkerhed.
	Læs Brugsvejledningen	For at mindske risikoen for skader, skal brugeren læse og forstå brugsvejledningen.
	Sikringsindsats	Mini-sikringsindsats med forsinkelse
	Indendørs brug	Brug kun denne enhed indendørs
	Klasse II Konstruktion	Dobbeltisoleret konstruktion
	Skal holdes tør	Brug veksleretteren i et tørt miljø
	CE	Dette produkt er i overensstemmelse med gældende EU-direktiver.
	WEEE	Elektriske affaldsprodukter må ikke bortskaffes sammen med husholdningsaffald. Bring det til en godkendt genbrugsplads.
V	Volt	Spænding
A	Ampere	Strøm
Hz	Hertz	Frekvens (cyklusser per sekund)
W	Watt	Effekt
VA	Spænding-Ampere	Effekt
min	Minutter	Tid
	Vekselstrøm (AC)	Strømtype
	Jævnstrøm (DC)	Spændingstype eller egenskab

⚠ ADVARSEL: Læs og forstå alle vejledningerne. Hvis du ikke følger alle vejledningerne, der er anført nedenfor, kan det medføre elektrisk stød, brand og/eller alvorlig personskade.

VIKTIGE SIKKERHEDSVEJLEDNINGER

- Læs alle vejledningerne, før produktet tages i brug.

DK

- For at reducere risikoen for skader, er det nødvendigt med nøje opsyn, når et produkt bruges i nærheden af børn.
- Stik ikke fingre eller hænder ind i produktet.
- Brug af tilbehør, der ikke anbefales eller sælges af fabrikanten, kan medføre risiko for brand, elektrisk stød eller personskade.
- Brug ikke en batteripakke eller et apparat, der er beskadiget eller som er blevet ændret. Beskadigede eller modificerede batterier kan opføre sig uforudsigeligt og forårsage brand, eksplosion eller risiko for personskade.
- Når batteriet oplades, skal det ske i et godt ventileret sted, hvor ventilationen ikke begrænses på nogen måde.
- Ved forkert brug kan der slippe væske ud af batteriet: Undgå kontakt. Hvis det alligevel skulle ske, skylles med vand. Hvis væsken kommer i øjnene, skal man også søge læge. Væske fra batteriet kan forårsage irritation eller forbrændinger.
- Batteripakken må ikke udsættes for ild eller for høj temperatur. Udsættelse for ild eller temperaturer over 100 °C kan føre til eksplosion.
- Vekselretteren må ikke udsættes for regn eller våde forhold. Hvis vand trænger ind i vekselretteren, forøges risikoen for elektrisk stød.
- Vekselretteren er ikke beregnet til anden brug end opladning af små elektroniske USB-apparater (samlet op til 4,2 amp på to USB-porte) eller små vekselstrømsenheder (op til 150 W). Al anden brug kan medføre skader.
- Sluk for vekselretteren, når den ikke er i brug.
- Vekselretteren må kun bruge med særlige batteripakker, der er beregnet til den. Brug af andre batterier kan skabe risiko for personskade og brand.
- Vekselretteren må ikke skilles ad. Medbring den til en kvalificeret fagperson, hvis den skal serviceres eller repareres. Hvis den samles forkert, kan det føre til risiko for brand eller elektrisk stød.
- På din vekselretter set efter af en kvalificeret tekniker. Der må kun bruges identiske reservedele. På denne måde sikrer man, at vekselretteren forbliver sikker at bruge.
- Gem denne vejledning. Brug dem regelmæssigt, og brug dem til at instruere andre, der skal bruge dette værktøj. Hvis du låner nogen dette værktøj, skal du sørge for de får disse vejledninger med, så de også undgår fejlbrug af produktet og mulige personskader.
- Kun gældende for apparater i klasse II

- Produktet må kun bruges med batterierne på listen i fig. B.

GEM DISSE VEJLEDNINGER!

SPECIFIKATIONER

Indgangsspænding	56V 
Område af nominelle værdier	37,8-58,8 V
USB-udgang	5 V, Maks.4,2 A (to USB-porte sammen)
Vekselstrømsudgang	220-240 V ~ 50 Hz maks.150 W
Optimal opladningstemperatur	0°C-40°C
Opbevaringstemperatur	-20°C-70°C
Vægt	0,53 kg

BEKRIVELSE

KEND DIN VEKSELRETTER (fig. A)

1. Tænd/sluk-knap
2. Håndtag
3. USB-port 2
4. USB-port 1
5. Jævnstrømsport
6. Negative elektriske kontakter
7. Fjederlås
8. Positive elektriske kontakter

BETJENING

⚠ ADVARSEL: Denne enhed er kun til indendørs brug. Vekselretteren skal bruges i et tørt miljø.

⚠ ADVARSEL: Du må ikke ændre vekselretteren eller forsøge på at reparere den, undtagen som angivet i brugsvejledningen.

Vekselretteren har USB-porte og en vekselstrømsport (AC). De to USB-porte leverer tilsammen op til 5 V jævnstrøm (DC) og op til 4,2 A til strømforsyning af små USB-enheder, såsom din mobiltelefon, MP3-afspiller og lignende. Vekselstrømsporten (AC) leverer 220-240 V vekselstrøm (AC), og op til 150 W til strømforsyning af små vekselstrømsenheder (AC), såsom en bærbar computer.

BEMÆRK: Lad din EGO POWER+ batteripakke helt op inden første brug. For at opnå de bedste resultater, skal batteriet oplades et sted, hvor temperaturen er over 5°C og under 40°C.

DK

1. Sørg for, at monteringsrillerne på vekselretteren passer med ribberne på batteripakken, og tryk derefter vekselretteren tilbage mod batteripakken, indtil den klikker på plads (fig. B).

BEMÆRK: Sørg for at fjederlåsen på vekselretteren låses på plads, og at batteripakken sidder ordentligt fast i produktet, inden den tages i brug.

2. Tilslut en lille USB-enhed eller en vekselstrømsenhed (AC) til vekselretteren.
3. Hold tænd/sluk-knappen nede, indtil det grønne lys i knappen lyser. Vekselretteren begynder at oplade enheden.
4. Når enheden ikke bruges eller når den er ladet helt op, skal du afbryde den fra vekselretteren. Tryk derefter på tænd/sluk-knappen, indtil det grønne lys går ud.
5. Hold batteripakken med den ene hånd, og træk i vekselretteren med den anden hånd, for at adskille dem.

⚠ ADVARSEL: Stik ikke en søm, ledning eller lignende i vekselstrømsforsyningsporten (AC), da dette kan føre til elektrisk stød.

BEMÆRK:

- Produktet kan muligvis ikke strømforsyne nogle USB-enheder.
- Stik ikke en søm, ledning eller lignende i USB-strømforsyningsporten. Ellers kan en kortslutning forårsage røg og ild.
- Hvis enhederne, der er tilsluttet vekselretteren, bruger mere strøm end portenes nominelle udgang (samlet 4,2A på USB-portene og maks. 150 W på vekselstrømsporten), slukker vekselretteren automatisk og tænd/sluk-knappen blinker rødt. I denne situation skal enhederne fjernes. For at starte vekselretteren igen, skal du holde tænd/sluk-knappen nede, indtil det grønne lys lyser.
- Når vekselretteren tændes, og USB-udgangsstrømmen er under 500 mA og vekselstrømmens udgangseffekt er under 5 W, lukker systemet automatisk ned i løbet af 1 minut.
- Når vekselretteren tændes, og USB-udgangsstrømmen er over 500 mA eller vekselstrømmens udgangseffekt er over 5 W, men USB-udgangsstrømmen er under 500 mA, og vekselstrømmens udgangseffekt er under 5 W i 3 timer, lukker systemet automatisk ned.

VEDLIGEHOLDELSE

⚠ ADVARSEL: For at undgå alvorlig personskade, skal batteriet altid fjernes fra batteripakken ved rengøring eller under vedligeholdelse.

⚠ ADVARSEL: Ved service må der kun bruges originale reservedele fra EGO. Brug af andre reservedele kan medføre fare eller forårsage skader på produktet.

GENEREL VEDLIGEHOLDELSE

Undgå, at bruge opløsningsmidler til rengøring af plastdele. De fleste plastmaterialer risikerer at blive ødelagt, ved brug af forskellige slags alment tilgængelige opløsningsmidler. Brug rene klude til at fjerne snavs, støv, olie, fedt osv.

⚠ ADVARSEL: Lad aldrig bremsevæske, benzin, oliebaseerede produkter, indtrængende olier osv. komme i kontakt med plastdele. Kemikalier kan beskadige, svække og ødelægge plastic, hvilket kan føre til alvorlige personskader.

DK

OPBEVARING AF APPARATET

- Tag batteripakken ud af vekselretteren.
- Rengør værktøjet grundigt, før det lægges væk.
- Opbevar apparatet på et tørt og godt ventileret sted, der er låst og utilgængeligt for børn. Opbevar ikke apparatet på eller ved siden af kunstgødning, benzin eller andre kemikalier.

Beskyttelse af miljøet



Elektrisk udstyr, batterioplader og batterier må ikke smides ud sammen med almindelig husholdningsaffald! Tag dette produkt til en autoriseret genbrugsplads, og sørg for at det sendes til genbrug. Elektriske værktøjer skal returneres til et miljøkompatibelt genvindingsanlæg.

FEJLFINDING

PROBLEM	ÅRSAG	LØSNING
Vekselretteren holder op med at virke under brug.	<ul style="list-style-type: none">■ Batterikapaciteten er brugt op.■ Batteripakken er for varm.	<ul style="list-style-type: none">■ Oplad batteriet.■ Afkøl batteripakken, indtil temperaturen falder til under 67°C.
Tænd/sluk-knappen blinker rødt i 1 minut, hvorefter produktet lukker ned.	<ul style="list-style-type: none">■ Enhederne, som du strømforsyner, bruger mere strøm en portenes nominelle udgangsværdi.	<ul style="list-style-type: none">■ Fjern enheden og tænd vekselretteren igen.
Tænd/sluk-knappen lyser rødt i 1 minut, hvorefter produktet lukker ned.	<ul style="list-style-type: none">■ Enheden er for varm.	<ul style="list-style-type: none">■ Afkøl vekselretteren, indtil temperaturen falder til under 105°C.

DK

GARANTI

EGO GARANTI POLITIK

Besøg venligst hjemmesiden egopowerplus.com for fuldstændige vilkår og betingelser for EGO's garantipolitik.

LÄS IGENOM ALLA INSTRUKTIONER!



LÄS IGENOM BRUKSANVISNINGEN

⚠ Dolda risker! Personer med elektroniska enheter såsom pacemaker skall rådfråga sin läkare innan denna produkt används. Användning av elektronisk utrustning i närheten av en pacemaker kan orsaka störningar eller fel på pacemakern.

⚠ VARNING: För att garantera säkerheten och pålitligheten skall alla reparationer och utbyten utföras av en kvalificerad servicetekniker.

⚠ VARNING: Denna apparat är inte avsedd för personer (inklusive barn) med nedsatt fysisk, sensorisk eller mental förmåga, eller av personer som saknar erfarenhet och kunskap såvida de inte övervakas eller mottagit instruktioner för användning av en person som är ansvarig för deras säkerhet. Barn bör övervakas så att de inte leker med apparaten.

SÄKERHETSSYMBOL

Syftet med säkerhetssymboler är att uppmärksamma eventuella faror. Säkerhetssymbolerna och förklaringarna av dessa kräver din fullständiga uppmärksamhet och förståelse. Symbolvarningarna i sig eliminerar inte några faror. Instruktionerna och varningarna som ges är inte något substitut för korrekta åtgärder för förhindrande av olyckor.

⚠ VARNING: Var noga med att läsa och förstå alla säkerhetsinstruktioner i denna bruksanvisning, inklusive alla varningssymboler som t.ex. **“FARA!”**, **“VARNING!”** och **“FÖRSIKTIGHET!”** innan du använder detta verktyg. Underlåtenhet att läsa alla instruktioner som listas nedan kan resultera i elektrisk stöt, brand och/eller allvarlig personskada.

SÄKERHETSINSTRUKTIONER

Denna sida framställer och beskriver säkerhetssymboler som kan visas på denna produkt. Läs igenom, förstå och följ alla instruktioner på maskinen innan försök görs att montera och hantera den.

	Säkerhetslarm	Åtgärder som involverar din säkerhet.
	Läs igenom bruksanvisningen	För att minska risken för skador måste användaren läsa och förstå bruksanvisningen.
	Säkringslänkar	Miniatyr säkringslänk med tidsfördröjning
	Inomhusbruk	Använd endast denna enhet inomhus
	Klass II konstruktion	Konstruktion med dubbel isolering
	Förvaras torrt	Använd transformatorn i torr miljö
	CE	Denna produkt är i enlighet med gällande EC-direktiv.
	WEEE	Förbrukade elektriska produkter får inte kastas i hushållsoporna. Lämna in dem till en auktoriserad återvinningsstation.
V	Volt	Spänning
A	Ampere	Ström
Hz	Hertz	Frekvens (cykler per sekund)
W	Watt	Effekt
VA	Volt-Ampere	Effekt
min	Minuter	Tid
	Växelström	Typ av ström
	Likström	Typ eller karakteristik av ström

SE

⚠ VARNING: Läs igenom och förstå alla instruktioner. Underlåtenhet att följa alla instruktioner som listas nedan kan resultera i elektriska stötar, brand och/eller allvarliga personskador.

VIKTIGA SÄKERHETSINSTRUKTIONER

- Läs igenom alla instruktioner innan produkten används.

- För att minska risken för personskador krävs noggrann övervakning när produkten används i närheten av barn.
- Placera inga fingrar eller händer i produkten.
- Om ett tillbehör som inte rekommenderas eller säljs av tillverkaren används kan det resultera i brand, elektriska stötar eller personskador.
- Använd inte ett batteripaket eller verktyg som skadats eller modifierats. Skadade eller modifierade batterier kan leda till oförutsägbart uppträdande som leder till brand, explosion eller risk för personskador.
- När batteriet laddas, arbeta i ett väl ventilerat område och hindra inte ventilationen på något sätt.
- Under olämpliga förhållanden kan vätska spruta ut från batteriet. Undvik kontakt. Vid oavsiktlig kontakt, spola med vatten. Om vätskan kommer i kontakt med ögonen, sök också läkarhjälp. Vätska som sprutar ur batteriet kan orsaka sveda och brännskador.
- Utsätt inte batteripaketet för eld eller extrema temperaturer. Exponering av eld eller temperaturer över 100°C kan orsaka explosion.
- Utsätt inte transformatorn för regn eller våta förhållanden. Om vatten tränger in i transformatorn ökar risken för elektriska stötar.
- Transformatorn är inte avsedd för annan användning än att ladda små (upp till 4,2 Amp för två kombinerade USB-portar) USB-elektroniska eller små (upp till 150W) AC-enheter. All annan användning kan resultera i skador.
- Stäng av transformatorn när den inte används.
- Använd endast transformatorn med dess särskilt avsedda batteripaket. Användning av andra batteripaket kan medföra risk för personskador och eld.
- Demontera inte transformatorn, lämna den till en kvalificerad servicetekniker när service eller reparation krävs. En felaktig montering kan leda till risk för brand eller elektrisk stöt.
- Låt en kvalificerad servicetekniker göra service på transformatorn och som endast använder identiska utbytesdelar. Det garanterar att säkerheten hos transformatorn bibehålls.
- Spara dessa instruktioner. Läs igenom dem regelbundet och använd dem för att instruera andra som kan komma att använda detta verktyg. Om du lånar ut detta verktyg till någon, se även till att låna ut dessa instruktioner för att förhindra att produkten används felaktigt eller orsakar eventuella personskador.
- Endast för klass II apparater.
- Använd endast med de batterier som listas i bild B.

SPARA DESSA INSTRUKTIONER!

36

56 VOLT TRANSFORMATOR — PAD1500E

SPECIFIKATIONER

Inmatad spänning	56V 
Område för nominella värden	37,8-58,8V
USB utmatning	5V, Max.4,2A (två USB portar kombinerade)
AC utmatning	220V-240V ~ 50Hz Max.150W
Optimal laddningstemperatur	0°C - 40°C
Förvaringstemperatur	-20°C - 70°C
Vikt	0,53 kg

BESKRIVNING

LÄRA KÄNNA DIN TRANSFORMATOR (bild A)

1. Strömknapp
2. Handtag
3. USB-port 2
4. USB-port 1
5. AC-port
6. Negativa elektriska kontakter
7. Fjäderhake
8. Positiva elektriska kontakter

DRIFT

 **VARNING:** Denna enhet är endast avsedd att användas inomhus. Använd transformatorn i en torr miljö.

 **VARNING:** Modifiera inte eller försök att reparera transformatorn förutom såsom indikerades i instruktionerna för användning och skötsel.

Transformatorn har två USB-portar och en AC-port. De två USB-portarna kombinerade ger maximalt 5V DC, upp till 4,2 A utmatat till små USB-enheter såsom en mobiltelefon, MP3-spelare etc. AC-portarna ger 220V-240V AC, max. 150W utmatning till små AC-enheter, såsom bärbara datorer.

NOTERA: Ladda EGO POWER+batteripaketet fullt före första användning. Batteriet bör laddas på en plats där temperaturen är över 5°C och under 40°C.

1. Rikta in monteringsöppningarna på transformatorn med räfflorna på batteripaketet, flytta sedan transformatorn mot batteripaketet tills den snäpper på plats (bild B).

NOTERA: Se till att fjäderhaken på transformatorn snäpper på plats och att batteripaketet sitter fast i verktyget innan arbetet påbörjas.

- Anslut den lilla USB- eller AC-enheten till transformatorn.
- Tryck på håll kvar strömknappen tills den gröna lampan på knappen lyser. Transformatorn börjar ladda enheten.
- När den inte används eller efter laddningen, koppla ifrån enheten från transformatorn, tryck sedan på och håll kvar strömknappen tills den gröna lampan slocknar.
- Håll batteripaketet med ena handen och dra transformatorn med den andra handen för att sära på dem.

⚠ VARNING: För inte in en spik, ledning etc. i AC-strömförsörjningen eftersom det finns risk för elektrisk stöt.

NOTERA:

- Produkten kanske inte kan strömförsörja vissa USB-enheter.
- För inte in en spik, ledning etc. i USB-uttaget för strömförsörjning. Det en kortslutning kan orsaka rök och brand.
- Om enheten som är ansluten till transformatorn drar mer än angiven utmatning från portarna (totalt 4,2A för USB-portars och maximalt 150W för AC-portar), kommer transformatorn att stängas av automatiskt och strömknappen kommer att linka röd. I denna situation skall enheterna tas bort. För att återaktivera transformatorn, tryck på och håll kvar strömknappen tills den gröna lampan lyser.
- När transformatorn slås på, om USB-utmatade strömmen är mindre än 500 mA och AC-utmatade effekten är mindre än 5 W kommer systemet att stängas av automatiskt under 1 minut.
- När transformatorn slås på, om den utmatade USB-strömmen är under 500 mA eller AC-utmatade effekten är under 5W, men den USB-utmatade strömmen är mindre än 500 mA och AC-utmatningen är mindre än 5W i 3 timmar kommer systemet att stängas av automatiskt.

UNDERHÅLL

⚠ VARNING: För att undvika allvarliga personsador, ta alltid ur batteripaketet från verktyget vid rengöring eller underhåll.

⚠ VARNING: Vid service, används endast identiska utbytesdelar för EGO. Användning av andra delar kan skapa risker eller orsaka produktsador.

ALLMÄNT UNDERHÅLL

Använd inte lösningsmedel när du rengör plastdelarna. De flesta plaster är känsliga för skador från olika typer av kommersiella lösningsmedel och kan skadas av dess användning. Använd rena trasor för att ta bort smuts, damm, olja, fett osv.

⚠ VARNING: Låt aldrig bromsvätska, bensin, petroleumbaserade produkter, smörjfett osv. komma i kontakt med plastdelarna. Kemikalier kan skada, försvaga eller förstöra plast, vilket kan resultera i allvarliga personsador.

FÖRVARA ENHETEN

- Ta bort batteripaketet från transformatorn.
- Rengör verktyget nogga innan förvaring.
- Förvara enheten på en torr, välventilerad plats, inlåst eller högt upp, utom räckhåll för barn. Förvara inte enheten på eller i anslutning till gödningsmedel, bensin eller andra kemikalier.

Skydda miljön



Kasta inte elektrisk utrustning, använt batteri och laddare i hushållssoptorna! Ta denna produkt till en auktoriserad återvinnare och gör den tillgänglig för separat insamling. Elektriska verktyg måste returneras till en miljöanpassad återvinningsanläggning.

SE



FELSÖKNING

PROBLEM	ORSAK	LÖSNING
Transformatorn slutar att fungera under användning.	<ul style="list-style-type: none">■ Batterikapaciteten är uttömd.■ Batteripaketet är alltför varmt.	<ul style="list-style-type: none">■ Ladda batteriet.■ Låt batteripaketet svalna tills dess temperatur sjunker under 67°C.
Den röda LED-lampan på strömknappen blinkar i 1 minut och stängs sedan av.	<ul style="list-style-type: none">■ Enheterna som du strömförsörjer drar mer än angiven utmatning från portarna.	<ul style="list-style-type: none">■ Ta bort enheten och återaktivera transformatorn.
Röda LED-lampan på strömknappen lyser i 1 minut och slocknar sedan.	<ul style="list-style-type: none">■ Enheten är alltför het.	<ul style="list-style-type: none">■ Låt transformatorn svalna tills dess temperatur sjunker under 105°C.

SE GARANTI

EGO GARANTIPOLICY

Besök webbsidan egopowerplus.com för fullständiga villkor för EGO garantipolicy.

LUE KAIKKI OHJEET!



LUE KÄYTTÖOPAS

⚠ Jäännösriski! Henkilöiden, joilla on sydämentahdistin tai muu vastaava elektroninen laite, tulisi keskustella lääkärin kanssa ennen tämän tuotteen käyttöä. Sähkölaitteiden käyttö sydämentahdistimen lähettyvillä saattaa häiritä tahdistimen toimintaa tai aiheuttaa vakavan toimintahäiriön.

⚠ VAROITUS: Anna asiantuntevan huoltoteknikon tehdä kaikki korjaukset ja osien vaihdot, jotta laite on varmasti turvallinen ja luotettava.

⚠ VAROITUS: Tätä laitetta ei ole tarkoitettu henkilöille (mukaan lukien lapset), joilla on alentunut fyysinen, aistillinen tai henkinen toimintakyky tai joilta puuttuu kokemusta ja tietoa, paitsi jos heidän turvallisuudestaan vastuussa oleva henkilö on neuvonut ja ohjeistanut heitä laitteen käytöstä. Lapsia tulee valvoa, jotta he eivät leiki laitteella.

TURVALLISUUSYMBOLIT

Turvallisuussymbolien tarkoituksena on kiinnittää huomiota mahdollisiin vaaroihin. Turvallisuussymbolit ja niiden selitykset on syytä lukea tarkkaan ja ymmärtää perusteellisesti. Varoitussymbolit eivät yksin poista vaaran mahdollisuutta. Niiden antamat ohjeet ja varoitukset eivät korvaa kunnollisia onnettomuuksien ehkäisytoimenpiteitä.

⚠ VAROITUS: Lue ja ymmärrä tämän käyttöoppaan kaikki turvallisuusohjeet, mukaan lukien kaikki turvallisuusvaroitussymbolit, kuten **"VAARA"**, **"VAROITUS"** ja **"HUOMIO"** ennen laitteen käyttämistä. Alla olevien ohjeiden noudattamatta jättäminen saattaa aiheuttaa sähköiskun, tulipalon ja/tai vakavan henkilökohtaisen vamman.

TURVALLISUUSOHJEET

Tällä sivulla kuvataan ja esitellään turvallisuussymbolit, jotka saattavat esiintyä tässä tuotteessa. Lue, ymmärrä ja noudata kaikkia laitteen ohjeita ennen kuin yrität koota sen tai käyttää sitä.

	Turvallisuushälytys	Varoimet, jotka liittyvät turvallisuuteesi.
	Lue käyttöopas	Käyttäjän on luettava ja ymmärrettävä käyttöopas loukkaantumisvaaran vähentämiseksi.
	Sulake	Aikaviiveellinen pienoissulake
	Käyttö sisätiloissa	Käytä tätä laitetta vain sisätiloissa
	Luokan II laite	Kaksinkertainen eristys
	Pidä kuivana	Käytä inverttereriä kuivassa ympäristössä
	CE	Tämä tuote vastaa sovellettavia EU-direktiivejä.
	WEEE	Vanhoja sähkölaitteita ei saa hävittää kotitalousjätteen mukana. Vie laite valtuutettuun kierrätyslaitokseen.
V	Voltti	Jännite
A	Ampeeri	Virta
Hz	Hertsi	Taajuus (kierrosta sekunnissa)
W	Watti	Teho
VA	Volttiampeeri	Teho
min	Minuutti	Aika
	Vaihtovirta	Virran tyyppi
	Tasavirta	Virran tyyppi tai ominaisuus

⚠ VAROITUS: Lue ja ymmärrä kaikki ohjeet. Alla olevien ohjeiden noudattamatta jättäminen saattaa aiheuttaa sähköiskun, tulipalon ja/tai vakavan henkilökohtaisen vamman.

TÄRKEITÄ TURVALLISUUSOHJEITA

- Lue kaikki ohjeet ennen tämän tuotteen käyttöä.

FI

- Valvo laitetta tarkasti, jos sitä käytetään lasten lähellä, jotta vältetään loukkaantumisaaroja.
- Älä työnnä sormia tai käsiä tuotteen sisälle.
- Sellaisen lisävarusteen käyttäminen, jota valmistaja ei suosittele tai myy, saattaa aiheuttaa tulipalon, sähköiskun tai henkilövahingon.
- Älä käytä akkua tai työkalua, joka on vaurioitunut tai jota on muutettu. Vaurioituneet tai muutetut akut voivat käyttäytyä arvaamattomasti ja aiheuttaa tulipalon, räjähdyksen tai henkilövahingon vaaran.
- Kun lataat akkua, tee se alueella, jolla on hyvä ilmanvaihto, äläkä estä ilmanvaihtoa millään tavalla.
- Akusta voi valua nestettä väärästä käytöstä johtuen. Vältä kosketusta nesteeseen. Jos kosket nesteeseen vahingossa, huuhtelee vedellä. Jos nestettä pääsee silmiin, hakeudu lääkärin hoitoon. Akusta valuva neste voi aiheuttaa ärsytystä tai palovammoja.
- Älä altista akkua tulelle tai äärimmäisille lämpötiloille. Altistaminen tulelle tai yli 100°C:n lämpötilalle voi aiheuttaa räjähdyksen.
- Älä altista virtainverteriä sateelle tai kosteudelle. Virtainverteriin pääsevä vesi lisää sähköiskun vaaraa.
- Virtainverteriä ei ole tarkoitettu mihinkään muuhun kuin pienten (enintään 4,2 ampeerin, kahden USB-portin) USB-elektronikan lataamiseen tai pienten (enintään 150 W) vaihtovirtalaitteiden lataamiseen. Kaikki muu käyttö voi aiheuttaa vaurioita.
- Kytke virtainverteri pois päältä, kun se ei ole käytössä.
- Käytä virtainverterissä vain erityisesti sille tarkoitettuja akkuja. Muunlaisten akkujen käyttö saattaa aiheuttaa henkilövahingon tai tulipalon vaaran.
- Älä pura virtainverteriä, vie se ammattiasentajalle, kun huoltoon tai korjaukseen tarvitaan. Virheellinen asentaminen voi aiheuttaa tulipalon tai sähköiskun.
- Huollata virtainverteri pätevällä huoltohenkilöllä, joka käyttää vain identtisiä vaihto-osia. Näin taataan virtainverterin turvallisuuden säilyminen.
- Säilytä nämä ohjeet. Lue ohjeet säännöllisesti ja käytä niitä muiden työkalun käyttäjien ohjeistamisessa. Jos lainaat tämän työkalun jollekulle muulle, lainaa samalla myös nämä ohjeet laitteen väärinkäytön ja mahdollisten tapaturmien välttämiseksi.
- Vain luokan II laitteelle.
- Käytä vain kuvassa B lueteltujen akkujen kanssa.

SÄILYTÄ NÄMÄ OHJEET!

TEKNISET TIEDOT

Syöttöjännite	56V 
Nimellisarvojen alue	37,8–58,8 V
USB-lähtö	5 V, maks. 4,2 A (kaksi USB-porttia yhdistettynä)
AC-lähtö	220–240 ~, 50 Hz, maks. 150 W
Ihanteellinen latauslämpötila	0–40°C
Varastointilämpötila	-20–70°C
Paino	0,53 kg

KUVAUS

TUNNE VIRTAINVERTTERI (kuva A)

1. Virtapainike
2. Kahva
3. USB-portti 2
4. USB-portti 1
5. AC-portti
6. Negatiiviset sähköliitännät
7. Jousisalpa
8. Positiiviset sähköliitännät

KÄYTTÖ

VAROITUS: Tämä laite on tarkoitettu vain sisäkäyttöön. Käytä invertteriä kuivassa ympäristössä.

VAROITUS: Älä muuta tai yritä korjata virtainverteriä, ellei sitä ole mainittu käyttö- ja hoito-ohjeissa.

Virtainverterissä on kaksi USB-porttia ja yksi AC-portti. Kaksi USB-porttia yhdessä tarjoavat maksimi 5 V DC, enintään 4,2 A lähdön pienille USB-laitteille, kuten matkapuhelimille, MP3-soittimille ym. AC-portti tarjoaa 220–240 V AC enintään 150 W:n pienille AC-laitteille, kuten kannettavalle tietokoneelle.

HUOMAUTUS: Lataa EGO POWER+ -akku täyteen ennen ensimmäistä käyttöä. Akku tulee ladata tilassa, jonka lämpötila on yli 5°C, mutta alle 40°C.

1. Kohdistaa virtainverterin kiinnitysaukot akun ulokkeisiin, siirrä sitten virtainverteriä kohti akkua, kunnes se napsahtaa paikalleen (kuva B).

HUOMAUTUS: Varmista, että virtainverterin jousisalpa napsahtaa paikalleen, ja että akku on turvallisesti kiinni työkalussa ennen kuin aloitat käytön.

2. Yhdistä pieni USB- tai AC-laite virtainverteriin.

3. Pidä virtapainiketta painettuna, kunnes painikkeen vihreä valo syttyy. Virtainvertteri alkaa ladata laitetta.
4. Irrota laite virtainvertteristä, kun et käytä sitä ja lataamisen jälkeen. Pidä sitten virtapainiketta painettuna, kunnes vihreä valo sammuu.
5. Pidä akusta toisella kädellä ja vedä virtainvertteri irti toisella kädellä.

VAROITUS: Älä työnnä naulaa, rautalankaa ym. AC-virransyöttöporttiin sähköiskuvaaran takia.

HUOMAUTUS:

- Tuote ei ehkä syötä virtaa joihinkin USB-laitteisiin.
- Älä työnnä naulaa, rautalankaa ym. USB-virransyöttöporttiin. Muutoin oikosulku voi aiheuttaa savua ja tulipalon.
- Jos virtainvertterin kytketyt laitteet vaativat enemmän kuin porttien nimellisiähö (yhteensä 4,2 A USB-porteilla ja enintään 150 W AC-portilla), virtainvertteri sammuu automaattisesti ja virtapainike vilkkuu punaisena. Tässä tilanteessa laitteet on irrotettava. Voit aktivoida virtainvertterin uudelleen pitämällä virtapainiketta painettuna, kunnes vihreä valo palaa.
- Jos USB-lähtövirta on alle 500 mA ja AC-lähtövirta on vähemmän kuin 5 W, kun virta kytketään virtainverttoriin, järjestelmä sammuu automaattisesti 1 minuutin kuluttua.
- Jos USB-lähtövirta on yli 500 mA tai AC-lähtövirta on yli 5 W, kun virta kytketään virtainverttoriin, mutta sitten USB-lähtövirta on alle 500 mA ja AC-lähtövirta on alle 5 W 3 tunnin ajan, järjestelmä sammuu automaattisesti.

KUNNOSSAPITO

VAROITUS: Poista akku laitteesta aina, kun puhdistat tai teet kunnossapitotoimenpiteitä vakavan henkilövamman välttämiseksi.

VAROITUS: Käytä huollossa vain identtisiä EGO-varaosia. Muiden osien käyttö saattaa aiheuttaa vaaran tai laitteen vaurioitumisen.

YLEINEN KUNNOSSAPITO

Vältä liuotinaineiden käyttöä, kun puhdistat muoviosia. Useimmat muovit ovat herkkiä vaurioitumaan erilaisista kaupallisista liuottimista ja voivat vaurioitua niiden käytöstä. Poista lika, pöly, öljy, rasva ym. puhtaalla liinalla.

VAROITUS: Älä koskaan anna jarrunesteiden, bensiinin, öljypohjaisten tuotteiden, ruosteenirrotusöljyn ym. päästä kosketuksiin muoviosien kanssa. Kemikaalit voivat vaurioittaa, heikentää tai tuhota muovin, mikä voi johtaa vakavaan henkilövahinkoon.

LAITTEEN VARASTOINTI

- Poista akku virtainvertteristä.
- Puhdista työkalu perusteellisesti ennen varastoon laittamista.
- Säilytä laite kuivassa, hyvin ilmastoidussa, lukitussa paikassa tai korkealla, poissa lasten ulottuvilta Älä säilytä laitetta lannoitteiden, bensiinin tai muiden kemikaalien päällä tai vieressä.

Ympäristönsuojelu



Älä hävitä sähkölaitteita, akkulaturia tai akkuja/ladattavia paristoja kotitalousjätteen seassa! Vie tämä tuote hyväksytyyn kierrätyspaikkaan tai anna se erilliseen keräilyyn. Sähkötyökalut tulee palauttaa asianmukaiseen ympäristöstävälliseen kierrätyslaitokseen.

FI



VIANMÄÄRITYS

ONGELMA	SYY	RATKAISU
Virtainverterti sammuu käytön aikana.	<ul style="list-style-type: none">■ Akku on tyhjä■ Akku on liian kuuma.	<ul style="list-style-type: none">■ Lataa akku.■ Jäähdytä akkua, kunnes sen lämpötila on alle 67°C.
Virtapainikkeen punainen valo vilkkuu 1 minuutin ajan ja sammuu sitten.	<ul style="list-style-type: none">■ Ladattava laite käyttää enemmän virtaa kuin porttien nimellinen lähtövirta.	<ul style="list-style-type: none">■ Irrota laite ja kytke virtainverterti uudestaan päälle.
Virtapainikkeen punainen valo palaa 1 minuutin ajan ja sammuu sitten.	<ul style="list-style-type: none">■ Laite on liian kuuma.	<ul style="list-style-type: none">■ Jäähdytä virtainvertertiä, kunnes sen lämpötila on alle 105°C.

TAKUU

FI

EGON TAKUUEHDOT

Verkkosivustolta egopowerplus.com löydät EGO:n takuuehtojen täydelliset ehdot kokonaisuudessaan.

LES GJENNOM ALLE INSTRUKSJONENE!



LES BRUKERHÅNDBOKEN

⚠ Restrisiko! Personer med elektroniske enheter, for eksempel pacemakere, må rådføre seg med lege før de bruker dette produktet. Drift av elektrisk utstyr i umiddelbar nærhet av en pacemaker kan føre til at pacemakeren forstyrres eller svikter.

⚠ ADVARSEL: For å ivareta sikkerheten og påliteligheten må alle reparasjoner og utskiftinger utføres av en kvalifisert servicetekniker.

⚠ ADVARSEL: Dette apparatet er ikke ment for bruk av personer (inkludert barn) med reduserte fysiske, sensoriske eller mentale evner, eller med manglende erfaring og kunnskap, med mindre de har fått tilsyn eller instruksjoner om bruken av apparatet av en person som er ansvarlig for deres sikkerhet. Barn må holdes under oppsyn så de ikke leker med apparatet.

SIKKERHETSSYMBOL

Formålet med sikkerhetssymbolene er å rette oppmerksomheten din mot mulige faresituasjoner. Sikkerhetssymbolene og forklaringene krever din fulle oppmerksomhet og forståelse. Symbolvarslene eliminerer ikke farer i seg selv. Instruksjonene og advarslene i dem kan ikke erstatte passende ulykkesforebyggende tiltak.

⚠ ADVARSEL: Sørg for at du har lest og forstått alle sikkerhetsanvisningene i denne bruksanvisningen, inkludert alle varselssymboler som «FARE», «ADVARSEL» og «FORSIKTIG» før du bruker dette verktøyet. Hvis du ikke følger alle instruksjonene nedenfor kan det føre til elektrisk støt, brann og/eller alvorlig personskade.

SIKKERHETSINSTRUKSER

Denne siden viser og beskriver sikkerhetssymboler som kan være på produktet. Les, forstå og følg alle instruksjoner på enheten før du begynner montering og tar den i bruk.

	Sikkerhetsadvarsel	Forsiktighetsregler som har med sikkerheten din å gjøre.
	Les brukermanualen	For å redusere risikoen for personskader, må brukeren lese og forstå bruksanvisningen
6.3A 	Sikringskoblinger	Sikringskobling med tidsforsinkelse
	Innendørsbruk	Dette produktet skal bare brukes innendørs
	Klasse II konstruksjon	Dobbeltisolert konstruksjon
	Hold tørt	Bruk omformeren i tørt miljø
	CE	Dette produktet er i samsvar med gjeldende EF-direktiver.
	WEEE	Elektrisk avfall skal ikke kastes sammen med husholdningsavfall. Innlever ved en godkjent gjenvinningsstasjon.
V	Volt	Spenning
A	Ampere	Gjeldende
Hz	Hertz	Frekvens (sykluser per sekund)
W	Watt	Strøm
VA	Spenningsampere	Strøm
min	Minutter	Tid
	Vekselstrøm	Strømtype
	Likestrøm	Type eller en karakteristikk av strømtype

⚠ ADVARSEL: Sørg for å lese og forstå alle instruksjonene. Hvis du ikke følger alle instruksjonene nedenfor, kan det føre til elektriske støt, brann og/eller alvorlig personskade.

VIKTIGE SIKKERHETSINSTRUKSJONER

- Les alle instruksjonene før du bruker produktet.

NO

- For å redusere risikoen for skader, er nøye tilsyn nødvendig når produktet brukes i nærheten av barn.
- Ikke legg fingre eller hender i produktet.
- Bruk av tilbehør som ikke er anbefalt eller solgt av produsenten, kan føre til fare for brann, elektrisk støt eller personskade.
- Ikke bruk en batteripakke eller et apparat som er skadet eller modifisert. Skadde eller modifiserte batterier kan oppføre seg uforutsigbart og medføre brann, eksplosjon eller risiko for personskade.
- Arbeid i et godt ventilert område når du lader batteriet, og ikke begrensn ventilasjonen på noen måte.
- Under farlige forhold kan væske komme ut av batteriet. Unngå kontakt. Hvis kontakt oppstår ved et uhell, skyll med vann. Får du væske i øynene, skal det i tillegg søkes medisinsk hjelp. Væske som blir slyngnet ut av batteriet, kan forårsake irritasjon eller brannskår.
- Ikke utsett batteripakken for brann eller for høy temperatur. Eksponering for ild eller temperaturer over 100°C kan forårsake eksplosjon.
- Ikke utsett strømomformeren for regn eller våte forhold. Vann som kommer inn i omformeren vil øke risikoen for elektrisk støt.
- Kraftomformeren er ikke beregnet på annen bruk enn å lade små (opptil 4,2 Amp for to USB-porter kombinert) USB-elektronikk eller små (opptil 150 W) vekselstrømsenheter. All annen bruk kan føre til skade.
- Slå av strømomformeren når den ikke er i bruk.
- Bruk strømomformeren bare med spesielt utpakte batteripakker. Bruk av andre batteripakker kan skape risiko for skader og brann.
- Ikke demonter strømomformeren, ta den med til en kvalifisert serviceperson når service eller reparasjon er nødvendig. Feil montering kan føre til fare for brann eller elektrisk støt.
- La strømomformeren repareres av en kvalifisert reparasjonspersonell som bare bruker identiske reservedeler. Dette vil sikre at sikkerheten til kraftomformeren opprettholdes.
- Ta vare på disse instruksjonene. Slå gjerne opp i dem, og bruk dem som veiledning for andre som vil bruke verktøyet. Hvis du låner ut verktøyet til andre, må også de få tilgang til denne brukerveiledningen slik at feilbruk av produktet og eventuelle påfølgende skader kan unngås.
- Bare for apparater av klasse II.
- Bruk bare med batterier som er oppført på fig. B.

TA VARE PÅ DISSE INSTRUKSJONENE!

SPESIFIKASJONER

Inngangsspenning	56V 
Område med nominelle verdier	37.8-58.8V
USB-utgang	5V, Max.4.2A (to USB-porter kombinert)
AC-utgang	220V-240V ~ 50Hz Max.150W
Optimal ladetemperatur	0°C-40°C
Lagringstemperatur	-20°C-70°C
Vekt	0.53 kg

BESKRIVELSE

KJENT DIN STRØMOMFORMER (fig. A)

1. På-knapp
2. Håndtak
3. USB-port 2
4. USB-port 1
5. AC Port
6. Negative elektriske kontakter
7. Springfjær
8. Positive elektriske kontakter

OPERASJON

⚠ ADVARSEL: Denne enheten er kun ment å brukes innendørs. Bruk omformeren i tørre omgivelser.

⚠ ADVARSEL: Ikke modifiser eller prøv å reparere strømomformeren, bortsett fra som angitt i bruksanvisningen.

Kraftomformeren har to USB-porter og en AC-port. De to USB-portene leverer til sammen maksimalt 5V DC, opptil 4,2 A utgang for å drive små USB-enheter, som din mobiltelefon, MP3-spiller, etc. AC-porten leverer en 220V-240V vekselstrøm, maks.150W utgang for å drive de små AC-enheterne, for eksempel en bærbar datamaskin.

MERK: Lad opp EGO POWER + batteripakken helt før du bruker den. Batteriet skal lades et sted der temperaturen er over 5°C og mindre enn 40°C.

1. Juster monteringssporene på kraftomformerens etter ribbenene på batteripakken, og før deretter strømomformerens mot batteripakken til den klikker på plass (fig. B).

MERK: Forsikre deg om at fjærlåsen på strømformeren klikker på plass og at batteripakken er festet til verktøyet før du begynner å bruke den.

2. Koble den lille USB- eller vekselstrømsenheten til strømformeren.
3. Trykk og hold på strømknappen til det grønne lyset i knappen lyser. Kraftomformeren begynner å lade enheten.
4. Når du ikke bruker den eller etter lading, koble enheten fra strømformeren, og trykk deretter på strømknappen til den grønne lampen slukker.
5. Hold i batteripakken med den ene hånden, og trekk strømformeren med den andre hånden for å skille dem.

ADVARSEL: Ikke sett spiker, ledninger osv. i strømforsyningsporten, ellers kan risikoen for elektrisk støt oppstå.

MERK:

- Det kan hende at produktet ikke leverer strøm til noen USB-enheter.
- Ikke sett spikeren, ledningen osv. i USB-strømforsyningsporten. Ellers kan en kortslutning forårsake røyk og brann.
- Hvis enhetene som er koblet til strømformeren trekker mer enn den nominelle utgangen til portene (Totalt 4.2A for USB-porter og maksimalt 150W for vekselstrømsport), slås strømformeren av automatisk og strømknappen blinker rødt. I denne situasjonen bør enheter fjernes. For å aktivere strømformeren på nytt, trykk og hold inne strømknappen til det grønne lyset lyser.
- Når du slår på strømformeren, hvis USB-utgangsstrømmen er mindre enn 500 mA og vekselstrømmens utgangseffekt er mindre enn 5W, slås systemet av automatisk om 1 minutt.
- Når du slår på strømformeren, hvis USB-utgangsstrømmen er over 500 mA eller vekselstrømmens effekt er over 5W, men da er USB-utgangsstrømmen mindre enn 500 mA og vekselstrømutgangen er mindre enn 5W i 3 timer, vil systemet stenge av automatisk.

VEDLIKEHOLD

ADVARSEL: For å unngå alvorlige personskader, skal batteripakken alltid tas ut fra verktøyet når du rengjør eller utfører vedlikehold.

ADVARSEL: Når verktøyet trenger service, må bare identiske EGO-reservedeler benyttes. Bruk av uoriginale deler kan forårsake fare eller skader på produktet.

GENERELT VEDLIKEHOLD

Unngå bruk av løsemidler når plastdeler skal rengjøres. De fleste plasttyper kan ta skade av ulike typer løsemidler som er i salg, og kan dermed bli ødelagt. Bruk rene kluter til å fjerne smuss, støv, olje, fett osv.

ADVARSEL: Bremsevæske, bensin, oljebaserte produkter, rustopløsende olje osv. må ikke under noen omstendighet komme i kontakt med plastdeler. Kjemikalier kan skade, svekke eller ødelegge platen, noe som igjen kan medføre alvorlig personskade.

OPPBEVARING AV VERKTØYET

- Fjern batteripakken fra strømformeren.
- Rengjør verktøyet grundig før du setter det til oppbevaring.
- Oppbevar verktøyet på et tørt og godt ventilert sted, innelåst eller høyt plassert, og utilgjengelig for barn. Unngå å oppbevare verktøyet på eller ved siden av gjødningsmidler, bensin eller andre kjemikalier.

NO

Beskytt miljøet



Elektrisk utstyr, batteriladere og batterier / oppladbare batterier må ikke kastes i husholdningsavfallet! Ta med dette produktet til autorisert gjenvinning, og gjør det tilgjengelig for separat innsamling. Elektriske verktøy må returneres til et egnet resirkuleringsanlegg.



FEILSØKING

PROBLEM	ÅRSAK	LØSNING
Strømomformeren slutter å fungere under bruk.	<ul style="list-style-type: none">■ Batterikapasiteten er tom■ Batteripakken er for varm.	<ul style="list-style-type: none">■ Lade batteriet.■ Avkjøl batteripakken til temperaturen synker under 67°C.
Rødt LED-lys på strømknappen blinker i 1 minutt og slås deretter av.	<ul style="list-style-type: none">■ Enheten(e) du strømmer, trekker mer enn den nominelle utgangen til portene.	<ul style="list-style-type: none">■ Fjern enheten og slå strømomformeren på nytt.
Rødt LED-lys på strømknappen lyser i 1 minutt, og slås deretter av.	<ul style="list-style-type: none">■ Enheten er for varm.	<ul style="list-style-type: none">■ Avkjøl strømomformeren til temperaturen synker under 105°C.

GARANTI

EGOs GARANTIREGLER

NO

Besøk nettsiden egopowerplus.com for å se fullstendige vilkår og betingelser for EGO-garantireglene.

ПРОЧИТАЙТЕ ВСЕ ИНСТРУКЦИИ!



ПРОЧИТАЙТЕ РУКОВОДСТВО ПОЛЬЗОВАТЕЛЯ

▲ Остаточный риск! Если вы используете такие электронные устройства, как кардиостимулятор, перед эксплуатацией данного устройства проконсультируйтесь с врачом. Использование электрооборудования в непосредственной близости от кардиостимулятора может привести к образованию помех и повреждению кардиостимулятора.

▲ ПРЕДУПРЕЖДЕНИЕ. Для обеспечения безопасной и надежной работы устройства его ремонт и замену частей должен выполнять квалифицированный специалист.

▲ ПРЕДУПРЕЖДЕНИЕ. Данное устройство не предназначено для использования лицами (в том числе детьми) с ограниченными физическими, сенсорными или умственными возможностями либо недостатком опыта и знаний, кроме случаев, когда они находятся под присмотром либо проинструктированы относительно использования устройства лицом, ответственным за их безопасность. Следите за тем, чтобы дети не играли с этим устройством.

СИМВОЛЫ БЕЗОПАСНОСТИ

Символы безопасности предназначены для привлечения внимания к возможным рискам. Символы безопасности, а также пояснения к ним, требуют особого внимания и понимания. Предупреждения по технике безопасности сами по себе не устраняют опасность. Инструкции и предупреждения не заменяют соответствующие меры по предотвращению несчастных случаев.

▲ ПРЕДУПРЕЖДЕНИЕ. Перед использованием устройства внимательно прочитайте все инструкции в данном руководстве пользователя и ознакомьтесь с предупреждающими символами безопасности, такими как «ОПАСНОСТЬ», «ПРЕДУПРЕЖДЕНИЕ» и «ВНИМАНИЕ». Несоблюдение всех приведенных ниже инструкций может привести к поражению электрическим током, возникновению пожара и (или) получению серьезных травм.

ИНСТРУКЦИЯ ПО ТЕХНИКЕ БЕЗОПАСНОСТИ

Далее приведено изображение и описание символов безопасности, которые могут присутствовать на данном устройстве. Перед сборкой или использованием внимательно прочитайте все инструкции, приведенные на устройстве, и соблюдайте их.

	Предупреждение об опасности	Меры предосторожности, касающиеся безопасности.
	Прочитайте руководство пользователя	Пользователь должен прочитать и понять руководство по эксплуатации, чтобы уменьшить риск получения травм.
	Плавкие вставки	Миниатюрная плавкая вставка с задержкой срабатывания
	Для использования внутри помещений	Используйте устройство только внутри помещения.
	Конструкция класса II	Конструкция с двойной изоляцией.
	Хранить в сухом месте	Используйте инвертор в сухой среде
	CE	Соответствует основным требованиям стандартов безопасности Европейских директив.
	WEEE	Неисправные электрические устройства нельзя выбрасывать вместе с бытовым мусором. Сдавайте их в авторизованные пункты сбора и утилизации.
V	Вольт	Напряжение
A	Ампер	Сила тока
Hz	Герц	Частота (циклов в секунду)
W	Ватт	Мощность
VA	Вольт-ампер	Мощность
min	Минуты	Время
	Переменный ток	Тип тока
	Постоянный ток	Тип или характеристика тока

RU

▲ ПРЕДУПРЕЖДЕНИЕ. Внимательно прочитайте все инструкции. Несоблюдение всех приведенных ниже инструкций может привести к поражению электрическим током, возникновению пожара и (или) получению серьезных травм.

ВАЖНЫЕ ИНСТРУКЦИИ ПО ТЕХНИКЕ БЕЗОПАСНОСТИ

- Перед использованием устройства прочитайте все инструкции.
- Чтобы уменьшить риск получения травм, будьте предельно внимательны при использовании устройства рядом с детьми.
- Не помещайте пальцы и руки в устройство.
- Использование принадлежностей, не рекомендованных производителем или не приобретенных у него, может привести к возгоранию, поражению электрическим током или получению травмы.
- Не используйте аккумулятор и устройство, если они повреждены или подвергались модификациям. Поведение поврежденных или модифицированных аккумуляторов может быть непредсказуемым, что приведет к возгоранию, взрыву и риску получения травм.
- При зарядке аккумулятора работайте в хорошо проветриваемом помещении и никоим образом не ограничивайте вентиляцию.
- При неблагоприятных обстоятельствах из аккумулятора может потечь электролит. Избегайте контакта с ним. При случайном контакте промойте водой. Если жидкость попала в глаза, обратитесь к врачу. Жидкость из аккумуляторной батареи может вызвать раздражение и ожоги.
- Не подвергайте аккумуляторную батарею воздействию огня и высокой температуры. Воздействие огня или температуры выше 100°C может привести к взрыву.
- Не подвергайте инвертор воздействию дождя или влажности. При попадании воды в инвертор увеличивается риск поражения электрическим током.
- Инвертор предназначен исключительно для зарядки небольших USB-устройств (до 4,2 А для двух USB-портов в общей сложности) или небольших (до 150 Вт) устройств переменного тока. Любое другое использование устройства может привести к его повреждению.
- Всегда выключайте устройство, если оно не используется
- Используйте инвертор только со специально предназначенными для него аккумуляторами. Использование любого другого вида аккумуляторных батарей может стать причиной несчастных случаев или пожара.
- Не разбирайте инвертор. В случае необходимости обслуживания или ремонта обратитесь к специалисту. Неправильная повторная сборка может привести к поражению электрическим током или пожару.
- Ремонт инвертора должен производиться квалифицированным специалистом с использованием только идентичных запасных частей. Это обеспечит

безопасную работу инвертора.

- Сохраните данные инструкции. Регулярно просматривайте их и предоставляйте для ознакомления другим пользователям. Одалживая кому-либо устройство, передайте также данные инструкции для предотвращения неправильного использования и возможных травм.
- Только для приборов класса II.
- Используйте только аккумуляторы, указанные на Рис. В.

СОХРАНИТЕ ДАННОЕ РУКОВОДСТВО!

ТЕХНИЧЕСКИЕ ХАРАКТЕРИСТИКИ

Рабочее напряжение	56 В 
Диапазон номинальных значений	37,8–58,8 В
Выходная мощность USB	5 В, макс. 4,2 А (два порта USB)
Выходная мощность перем. тока	220–240 В~, 50 Гц, 150 Вт
Оптимальная температура зарядки	0...40°C
Температура хранения	-20...70°C
Масса	0,53 кг

RU

ОПИСАНИЕ

ЧАСТИ ИНВЕРТОРА (Рис. А)

1. Кнопка питания
2. Рукоятка
3. USB-порт 2
4. USB-порт 1
5. Разъем переменного тока
6. Отрицательные электрические контакты
7. Пружинный фиксатор
8. Положительные электрические контакты

ЭКСПЛУАТАЦИЯ

⚠ ПРЕДУПРЕЖДЕНИЕ. Это устройство предназначено для использования только внутри помещений. Используйте устройство в сухих условиях.

⚠ ПРЕДУПРЕЖДЕНИЕ. Не пытайтесь изменить конструкцию или отремонтировать инвертор, за исключением случаев, указанных в инструкции по эксплуатации и уходу.

Инвертор имеет два порта USB и один разъем переменного тока. В общей сложности два порта USB

предоставляют не более 5 В, 4,2 А постоянного тока для питания небольших устройств USB, таких как сотовый телефон, MP3-проигрыватель и т. п. Разъем переменного тока предоставляет 220–240 В переменного тока и мощность не более 150 Вт для питания небольших устройств переменного тока, таких как ноутбук.

ПРИМЕЧАНИЕ. Перед первым использованием полностью зарядите аккумулятор EGO POWER+. Аккумулятор следует заряжать при температуре окружающей среды от 5 до 40°C.

1. Совместите монтажные пазы на инверторе с ребрами на аккумуляторной батарее, затем сдвиньте инвертор к аккумуляторной батарее до щелчка (Рис. В).

ПРИМЕЧАНИЕ. Перед началом работы убедитесь, что пружинный фиксатор защелкнулся на месте и аккумулятор надежно закреплен.

2. Подсоедините к инвертору небольшое устройство USB или устройство переменного тока.
3. Нажмите и удерживайте кнопку питания, пока в ней не начнет светиться зеленый индикатор. Инвертор начнет зарядку устройства.
4. Если устройство не используется или его зарядка завершена, отсоедините его от инвертора, затем нажмите и удерживайте кнопку питания, пока зеленый индикатор не погаснет.
5. Держите аккумуляторную батарею одной рукой, а другой рукой потяните инвертор, чтобы разъединить их.

⚠ ПРЕДУПРЕЖДЕНИЕ. Во избежание поражения электрическим током не вставляйте в разъем переменного тока гвозди, проволоку и т. п.

ПРИМЕЧАНИЕ.

- Некоторые USB-устройства нельзя зарядить с помощью данного изделия.
- Не вставляйте в USB-порты гвозди, проволоку и т. п. В противном случае возможно короткое замыкание, которое приведет к задымлению и возгоранию.
- Если подключенные к инвертору устройства потребляют больше номинальных значений (в общей сложности 4,2 А для портов USB и не более 150 Вт для разъема переменного тока), то инвертор автоматически отключается и кнопка питания мигает красным. При возникновении такой ситуации устройства необходимо отключить от инвертора. Чтобы снова включить инвертор, нажмите кнопку питания и удерживайте ее, пока индикатор не начнет светиться зеленым.
- Если при включении инвертора выходной ток USB менее 500 мА, а выходная мощность переменного тока менее 5 Вт, система автоматически отключится через 1 минуту.

- Если при включении инвертора выходной ток USB превышает 500 мА или выходная мощность переменного тока превышает 5 Вт, но затем выходной ток USB не превышает 500 мА и выходная мощность переменного тока не превышает 5 Вт в течение 3 часов, система автоматически отключится.

ОБСЛУЖИВАНИЕ

⚠ ПРЕДУПРЕЖДЕНИЕ. Во избежание травм всегда извлекайте аккумулятор из инструмента перед чисткой или обслуживанием.

⚠ ПРЕДУПРЕЖДЕНИЕ. При ремонте используйте только идентичные запасные части EGO. Использование других запасных частей может привести к возникновению опасной ситуации или повреждению устройства.

ОБЩЕЕ ОБСЛУЖИВАНИЕ

Не используйте растворители для очистки пластиковых частей. Большинство пластиковых частей чувствительны к различным бытовым растворителям и могут быть повреждены. Для очистки от грязи, пыли, масла, смазки и т. п. используйте чистую ткань.

⚠ ПРЕДУПРЕЖДЕНИЕ. Не допускайте попадания на пластиковые части тормозной жидкости, бензина, продуктов на нефтяной основе, проливающих масел и т. д. Химические вещества могут повредить, ослабить или разрушить пластик, что приведет к получению серьезных травм.

ХРАНЕНИЕ УСТРОЙСТВА

- Извлеките аккумулятор из инвертора.
- Тщательно очистите устройство перед хранением.
- Храните устройство в сухом, хорошо проветриваемом, закрытом или высоком месте, недоступном для детей. Не храните устройство рядом с удобрениями, бензином или другими химическими веществами.

Защита окружающей среды



Не выбрасывайте электроприборы, зарядные устройства и аккумуляторные батареи вместе с бытовыми отходами! Отправьте данное изделие на переработку в специализированное предприятие или сдайте его для раздельного сбора. Электроинструменты должны быть возвращены на перерабатывающее предприятие, не наносящее ущерб окружающей среде.

RU



УСТРАНЕНИЕ НЕПОЛАДКОВ

ПРОБЛЕМА	ПРИЧИНА	РЕШЕНИЕ
Инвертор прекратил работу в процессе использования.	<ul style="list-style-type: none">■ Аккумулятор разряжен.■ Аккумулятор перегрелся.	<ul style="list-style-type: none">■ Зарядите аккумулятор.■ Дайте аккумулятору остыть, пока температура не упадет ниже 67°C.
Красный светодиод на кнопке питания светится в течение 1 минуты, затем отключается	<ul style="list-style-type: none">■ Подключенные устройства потребляют больше, чем номинальная мощность портов.	<ul style="list-style-type: none">■ Отсоедините устройства и снова включите инвертор.
Красный светодиод на кнопке питания светится в течение 1 минуты, затем отключается.	<ul style="list-style-type: none">■ Устройство перегрелось.	<ul style="list-style-type: none">■ Дайте инвертору остыть, пока температура не упадет ниже 105°C.

ГАРАНТИЯ

ГАРАНТИЙНАЯ ПОЛИТИКА EGO

Посетите веб-сайт egopowerplus.com, чтобы ознакомиться со всеми условиями и сроками гарантийной политики EGO.

RU

PRZECZYTAJ WSZYSTKIE INSTRUKCJE!



PRZECZYTAJ INSTRUKCJĘ OBSŁUGI

⚠ Ryzyko resztkowe! Osoby z urządzeniami elektronicznymi, takimi jak rozruszniki serca, powinny przed użyciem produktu skonsultować się ze swoim(i) lekarzem/-ami. Używanie urządzeń elektrycznych blisko rozrusznika serca może spowodować zakłócenia lub uszkodzić rozrusznik.

⚠ OSTRZEŻENIE: Aby zagwarantować bezpieczeństwo i niezawodność, wszystkie naprawy i wymiany części powinny być wykonywane przez wykwalifikowanych techników serwisu.

⚠ OSTRZEŻENIE: Urządzenie nie powinno być używane przez osoby (w tym dzieci) o ograniczeniach fizycznych, czuciowych lub psychicznych, ani osoby bez odpowiedniego doświadczenia lub wiedzy, chyba że opiekun odpowiedzialny za ich bezpieczeństwo nadzoruje wykonywane przez nie czynności lub poinstruował je wcześniej na temat obsługi urządzenia. Aby nie dopuścić do zabawy urządzeniem, dzieci powinny pozostawać pod opieką osób dorosłych.

SYMBOL BEZPIECZEŃSTWA

Celem symboli bezpieczeństwa jest zwrócenie uwagi użytkownika na możliwe zagrożenia. Symbole bezpieczeństwa i objaśnienia do nich zasługują na to, aby je uważnie przestudiować i zrozumieć. Symbole bezpieczeństwa nie eliminują same z siebie jakichkolwiek zagrożeń. Podawane w nich instrukcje i ostrzeżenia nie zastępują odpowiednich środków zapobiegania wypadkom.

⚠ OSTRZEŻENIE: Przed użyciem narzędzia należy koniecznie przeczytać ze zrozumieniem wszystkie instrukcje dotyczące bezpieczeństwa podane w podręczniku użytkownika, łącznie z wszystkimi symbolami ostrzegawczymi takimi jak „NIEBEZPIECZEŃSTWO”, „OSTRZEŻENIE” i „UWAGA”. Niestosowanie się do wszystkich podanych niżej instrukcji może doprowadzić do porażenia prądem, pożaru i/lub poważnych obrażeń.

INSTRUKCJE DOTYCZĄCE BEZPIECZEŃSTWA

Na tej stronie pokazano i opisano symbole bezpieczeństwa, które mogą występować na produkcie. Przed podjęciem próby złożenia i użycia urządzenia należy przeczytać i zrozumieć wszystkie instrukcje dotyczące narzędzia oraz zastosować się do nich.

	Ostrzeżenie dotyczące bezpieczeństwa	Ostrzeżenia istotne dla bezpieczeństwa użytkownika.
	Przeczytaj instrukcję operatora	Aby ograniczyć ryzyko urazów, użytkownik musi przeczytać i zrozumieć instrukcję operatora
	Wkładki topikowe	Miniaturowa wkładka topikowa z opóźnieniem czasowym
	Użytkowanie w pomieszczeniach	Urządzenia należy używać wyłącznie w pomieszczeniach
	Konstrukcja klasy II	Konstrukcja z podwójną izolacją
	Chronić przed zamoczeniem	Przetwornicy należy używać wyłącznie w suchych miejscach
	CE	Ten produkt jest zgodny z obowiązującymi dyrektywami WE.
	WEEE	Zużytych wyrobów elektrycznych nie należy wyrzucać razem ze zwykłymi odpadami domowymi. Należy je oddać do autoryzowanego punktu recyklingu.
V	Wolt	Napięcie
A	Ampery	Prąd
Hz	Herc	Częstotliwość (cykli na sekundę)
W	Wat	Moc
VA	Woltampery	Moc
min	Minuty	Czas
	Prąd zmienny	Rodzaj prądu
	Prąd stały	Rodzaj lub charakterystyka prądu

PL

⚠ OSTRZEŻENIE: Prosimy przeczytać ze zrozumieniem wszystkie instrukcje. Niestosowanie się do wszystkich podanych niżej instrukcji może doprowadzić do porażenia prądem, pożaru i/lub poważnych obrażeń.

WAŻNE INSTRUKCJE DOTYCZĄCE BEZPIECZEŃSTWA

- Przed użyciem urządzenia należy przeczytać wszystkie instrukcje.
- Aby zmniejszyć ryzyko obrażeń, w przypadku używania urządzenia w pobliżu dzieci należy zachować zdołaną ostrożność.
- Nie należy wkładać do urządzenia palców ani dłoni.
- Używanie akcesoriów niezalecanych i niesprzedawanych przez producenta stwarza ryzyko pożaru, porażenia prądem lub urazów osób.
- Nie należy używać akumulatora lub urządzenia, które są uszkodzone lub zostały poddane przeróbkom. Uszkodzone lub zmodyfikowane akumulatory mogą zachowywać się w sposób nieprzewidywalny, co może doprowadzić do pożaru lub wybuchu lub stwarzać ryzyko urazów.
- Akumulator należy ładować w miejscu o dobrej wentylacji, której nie wolno w żaden sposób blokować.
- W niesprzyjających warunkach może dojść do wycieku cieczy z akumulatora. Należy wtedy unikać wszelkiego kontaktu z tą cieczą. W razie przypadkowego kontaktu ze skórą, zabrudzone miejsce należy obficie przemyć wodą. Jeżeli płyn dostanie się do oczu, należy dodatkowo zasięgnąć porady lekarza. Płyn wyciekający z akumulatora może powodować podrażnienia lub oparzenia.
- Nie należy narażać akumulatora na kontakt z ogniem lub zbyt wysokimi temperaturami. Ogień lub temperatury przekraczające 100°C mogą doprowadzić do wybuchu.
- Przetwornicę należy chronić przed deszczem i wilgocią. Woda dostająca się do przetwornicy zwiększa ryzyko porażenia prądem.
- Przetwornica nie jest przeznaczona do jakichkolwiek zastosowań innych niż ładowanie małych urządzeń elektronicznych USB (do 4,2 A na 2 porty USB łącznie) lub małych urządzeń elektrycznych na prąd przemienny (do 150 W). Jakiegokolwiek inne zastosowania mogą doprowadzić do usterki.
- Gdy przetwornica nie jest używana należy ją wyłączyć.
- Przetwornicy należy używać wyłącznie z dedykowanymi do niej akumulatorami. Użycie jakiegokolwiek innych akumulatorów grozi obrażeniami i pożarem.
- Przetwornicy nie należy rozmontowywać, jeśli konieczna jest interwencja serwisowa lub naprawa, urządzenie należy oddać do wykwalifikowanego serwisanta. Niewłaściwe złożenie po zdemontowaniu grozi pożarem lub porażeniem prądem.
- Serwisowanie przetwornicy należy powierzać wykwalifikowanemu serwisantowi. Do naprawy należy używać wyłącznie części zamiennych identycznych z oryginalnymi. Zapewni to bezpieczeństwo eksploatacji przetwornicy.
- Niniejszą instrukcję należy zachować. Zachęcamy do częstego korzystania z niej. Instrukcja może też posłużyć do przeszkolenia innych osób, które będą używały narzędzia. Jeśli narzędzie zostanie komuś pożyczone, osobie tej należy również udostępnić

niniejszą instrukcję, aby zapobiec niewłaściwemu użytkowaniu i możliwym urazom.

- Dotyczy tylko urządzeń klasy II.
- W urządzeniu należy używać wyłącznie akumulatorów podanych na rys. B.

ZACHOWAJ TĘ INSTRUKCJĘ!

SPECYFIKACJA

Napięcie wejściowe	56V 
Zakres napięć znamionowych	37,8-58,8 V
Wyjście USB	5 V, maks. 4,2 A (dwa porty USB łącznie)
Wyjście AC (prąd przemienny)	220-240 V ~ 50 Hz maks. 150 W
Optymalna temperatura ładowania	0°C-40°C
Temperatura przechowywania	-20°C-70°C
Ciężar	0,53 kg

PL

OPIS

ZAPOZNANIE SIĘ Z PRZETWORNICĄ (Rys. A)

1. Przycisk zasilania
2. Uchwyt
3. Port USB 2
4. Port USB 1
5. Wyjście prądu przemiennego
6. Styki elektryczne ujemne
7. Zatrask sprzętnowy
8. Styki elektryczne dodatnie

UŻYTKOWANIE

⚠ OSTRZEŻENIE: Urządzenie jest przeznaczone wyłącznie do używania w pomieszczeniach. Przetwornicy należy używać w suchym miejscu.

⚠ OSTRZEŻENIE: Z wyjątkiem czynności podanych w instrukcji użytkowania i konserwacji, przetwornicy nie należy przerabiać, nie należy też próbować jej naprawiać.

Przetwornica oferuje 2 porty USB i jedno gniazdo prądu przemiennego. Dwa porty USB łącznie zapewniają zasilanie napięciem maksymalnie 5 V (prąd stały) i prądem do 4,2 A. Pozwalają zasilać małe urządzenia USB, np. telefon komórkowy, odtwarzacz MP3 itp. Wyjście prądu przemi-

ennego zapewnia napięcie 220-240 V (prąd przemienny), moc maks. 150 W, co pozwala zasilac małe urządzenia na prąd zmienny, takie jak np. komputer.

UWAGA: Przed pierwszym użyciem należy całkowicie naładować akumulator EGO POWER+. Akumulator należy ładować w miejscu, w którym temperatura mieści się w przedziale od 5°C do 40°C.

1. Otwory montażowe na przetwornicy należy dopasować do żeberk na akumulatorze; następnie należy przysunąć przetwornicę do akumulatora aż znajdzie się ona w odpowiedniej pozycji (Rys. B).

UWAGA: Przed rozpoczęciem pracy należy upewnić się, że zatrzask sprężynowy na przetwornicy zablokował się we właściwej pozycji i że akumulator jest dobrze zamocowany w narzędziu.

2. Podłączyć do przetwornicy małe urządzenie zasilane przez USB lub urządzenie na prąd przemienny.
3. Nacisnąć i przytrzymać przycisk zasilania aż zapali się zielona kontrolka w przycisku. Przetwornica zacznie ładować urządzenie.
4. Gdy urządzenie nie jest używane lub po naładowaniu urządzenie należy odłączyć od przetwornicy, a potem należy nacisnąć i przytrzymać przycisk zasilania aż zielona kontrolka zgaśnie.
5. Aby rozdzielić akumulator i przetwornicę, należy przytrzymać akumulator jedną ręką i pociągnąć przetwornicę drugą.

⚠ OSTRZEŻENIE: Nie należy wkładać gwoździ, drutów itp. do wyjścia prądu przemiennego, grozi to bowiem porażeniem prądem.

UWAGA:

- Urządzenie może nie nadawać się do zasilania niektórych urządzeń USB.
- Nie należy wkładać gwoździ, drutów itp. do portu zasilającego USB. Inaczej zwarcie może spowodować dymienie i pożar.
- Jeżeli urządzenia podłączone do przetwornicy pobierają więcej prądu niż moc znamionowa portów (razem 4,2 A dla portów USB i maksymalnie 150 W na wyjściu prądu przemiennego), wówczas zasilanie wyłączy się automatycznie, a przycisk zasilania będzie migał na czerwono. W takiej sytuacji należy odłączyć urządzenia. Aby ponownie włączyć przetwornicę, należy wcisnąć i przytrzymać przycisk zasilania aż zapali się zielona kontrolka.
- Przy włączeniu przetwornicy, jeżeli prąd wyjściowy w porcie USB jest mniejszy niż 500 mA, a prąd wyjściowy na wyjściu prądu przemiennego jest mniejszy niż 5 W, urządzenie wyłączy się automatycznie po 1 minucie.

- Przy włączeniu przetwornicy, jeżeli prąd wyjściowy w porcie USB przekracza 500 mA lub prąd wyjściowy na wyjściu prądu przemiennego przekracza 5 W, ale potem prąd wyjściowy w porcie USB jest mniejszy niż 500 mA, a prąd wyjściowy na wyjściu prądu przemiennego jest mniejszy niż 5 W przez 3 godziny, wówczas urządzenie wyłączy się automatycznie.

KONSERWACJA

⚠ OSTRZEŻENIE: Aby uniknąć poważnych obrażeń ciała, na czas czyszczenia lub wykonywania prac konserwacyjnych należy zawsze wyjmować z narzędzia akumulator.

⚠ OSTRZEŻENIE: Podczas serwisowania należy używać wyłącznie części zamiennych EGO identycznych z oryginalnymi. Używanie jakichkolwiek innych części stwarza ryzyko i może spowodować usterkę produktu.

KONSERWACJA OGÓLNA

Podczas czyszczenia części plastikowych należy unikać używania rozpuszczalników. Pod wpływem kontaktu z różnego rodzaju rozpuszczalnikami dostępnymi w handlu większość tworzyw może ulec uszkodzeniu. Do usuwania zabrudzeń, kurzu, oleju, smaru itp. należy używać czystych ściereczek.

⚠ OSTRZEŻENIE: Nigdy nie należy dopuszczać do zetknięcia się części plastikowych z substancjami takimi jak płyn hamulcowy, benzyna, produkty ropopochodne, oleje penetrujące itp. Substancje chemiczne mogą uszkodzić, osłabić lub zniszczyć tworzywa, co może w konsekwencji spowodować poważne obrażenia.

PRZECHOWYWANIE URZĄDZENIA

- Wyjąć akumulator z przetwornicy.
- Przed schowaniem dokładnie wyczyścić narzędzie.
- Urządzenie należy przechowywać w suchym i przewiewnym miejscu niedostępnym dla dzieci: albo pod kluczem, albo wystarczająco wysoko. Urządzenia nie należy używać na nawozach lub w ich pobliżu, to samo dotyczy podłoży zanieczyszczonych benzyną i substancjami chemicznymi.

Ochrona środowiska



Urządzeń elektrycznych, zużytych akumulatorów i ładowarki nie należy wyrzucać do zwykłych zmieszanych śmieci domowych! Produkt należy oddać do zbiórki selektywnej w autoryzowanym punkcie recyklingu. Narzędzia elektryczne należy oddawać do zakładów recykling przyjaznych dla środowiska.

ROZWIĄZYWANIE PROBLEMÓW

PROBLEM	PRZYCZYNA	ROZWIĄZANIE
Przetwornica przestaje pracować w czasie użytkowania.	<ul style="list-style-type: none">■ Battery capacity is depleted.■ Akumulator jest zbyt gorący.	<ul style="list-style-type: none">■ Naładować akumulator.■ Pozwolić akumulatorowi ostygnąć do temperatury poniżej 67°C.
Czerwona kontrolka LED na przycisku zasilania świeci przez 1 minutę, a potem gaśnie.	<ul style="list-style-type: none">■ Zasilane urządzenie/-a pobiera(ją) więcej prądu niż znamionowa moc wyjściowa portów.	<ul style="list-style-type: none">■ Odłączyć urządzenie i ponownie włączyć przetwornicę.
Czerwona kontrolka LED na przycisku zasilania świeci przez 1 minutę, a potem gaśnie.	<ul style="list-style-type: none">■ Urządzenie przegrzewa się.	<ul style="list-style-type: none">■ Pozwolić przetwornicy ostygnąć do temperatury poniżej 105°C.

GWARANCJA**POLITYKA GWARANCYJNA EGO**

W celu zapoznania się z wszystkimi warunkami polityki gwarancyjnej EGO prosimy odwiedzić stronę egopowerplus.com.

PL

PŘEČTĚTE SI VŠECHNY POKYNY!



PŘEČTĚTE SI NÁVOD K OBSLUZE

⚠ Zbytkové riziko! Lidé s elektronickými přístroji, jako jsou např. kardiostimulátory, by se měli před použitím toho výrobku poradit se svým lékařem. Použití elektrického zařízení v těsné blízkosti kardiostimulátoru může způsobit narušení činnosti nebo poruchu kardiostimulátoru.

⚠ VAROVÁNÍ: Z důvodu bezpečnosti by měl všechny opravy a výměny provádět kvalifikovaný servisní technik.

⚠ VAROVÁNÍ: Zařízení není určeno pro používání osobami (včetně dětí) s omezenými fyzickými, smyslovými nebo duševními schopnostmi nebo nedostatkem zkušeností a znalostí, pokud tyto osoby nejsou pod dohledem nebo nejsou řádně poučeny odpovědnou osobou o bezpečném používání zařízení. Děti musí být pod dozorem, aby si s výrobkem nehrály.

SYMBOL IP

Účelem bezpečnostních symbolů je upoutat vaši pozornost k případným nebezpečím. Bezpečnostní symboly a jejich vysvětlení vyžadují vaši zvýšenou pozornost a porozumění. Výstražné symboly samy o sobě nevylučují žádné nebezpečí. Pokyny a varování nejsou náhradou vhodných opatření pro prevenci úrazů.

⚠ VAROVÁNÍ: Před použitím tohoto nástroje si přečtěte a seznamte se se všemi bezpečnostními pokyny v tomto návodu k obsluze včetně veškerých výstražných symbolů jako např. „**NEBEZPEČÍ**“, „**VAROVÁNÍ**“ a „**UPOZORNĚNÍ**“. Nedodržení níže uvedených pokynů může mít za následek úraz elektrickým proudem, požár anebo vážná poranění osob.

BEZPEČNOSTNÍ POKYNY

Na této stránce jsou zobrazeny a popsány bezpečnostní symboly, které se mohou objevit na výrobku. Před montáží a provozem si přečtěte, seznamte se a dodržujte veškeré pokyny ke stroji.

	Bezpečnostní upozornění	Bezpečnostní opatření týkající se vaší bezpečnosti.
	Přečtěte si návod k obsluze	Z důvodu snížení rizika úrazu si musí uživatel přečíst a porozumět návodu k obsluze.
	Tavné pojistky	Miniaturní tavná pojistka s tepelným jštěním
	Použití v interiéru	Toto zařízení používejte výhradně v interiéru
	Konstrukce třídy II	Konstrukce se zdvojenou izolací
	Udržujte v suchu	Používejte měnič v suchém prostředí
	CE	Tento výrobek je v súlade s platnými smernicami ES.
	WEEE	Az elhasználdótt elektromos termékek nem helyezhetők a háztartási hulladék közé. Vigye hivatalos újrahasznosító telephelyre.
V	Volt	Napětí
A	Ampéry	Proud
Hz	Hertz	Frekvence (počet cyklů za sekundu)
W	Watt	Napájení
VA	Volt-ampéry	Napájení
min	Minuty	Čas
	Střídavý proud	Druh proudu
	Stojnosměrný proud	Druh nebo vlastnosti proudu

CZ

⚠ VAROVÁNÍ: Přečtěte si všechny pokyny a seznamte se s nimi. Nedodržení níže uvedených pokynů může mít za následek úraz elektrickým proudem, požár anebo vážná poranění osob.

DŮLEŽITÉ BEZPEČNOSTNÍ POKYNY

- Před použitím tohoto výrobku si přečtěte všechny pokyny!

- Pokud přístroj používáte v blízkosti dětí, snížíte riziko úrazu, pokud budou pod dohledem dospělé osoby.
- Do výrobku nevkládejte prsty ani ruce.
- Použití příslušenství, které nedoporučuje nebo neprodává výrobce může vést k riziku vzniku požáru, úrazu elektrickým proudem nebo úrazu osob.
- Nepoužívejte akumulátor nebo přístroj, který je poškozený nebo upravený. Poškozené nebo upravené akumulátory se mohou chovat nepředvídatelně, což může vést k požáru, výbuchu nebo nebezpečí zranění.
- Při nabíjení baterie pracujte v dobře větraném prostoru a žádným způsobem neomezujte větrání.
- V nevhodných podmínkách může kapalina unikat z baterie. Zabraňte kontaktu. Při náhodném kontaktu opláchněte vodou. Při zasažení očí kapalinou vyhledejte lékařskou pomoc. Unikající kapalina z akumulátoru může způsobit podráždění pokožky nebo popáleniny.
- Nevystavujte akumulátor ohni nebo příliš vysoké teplotě. Při vystavení ohni nebo teplotě nad 100°C může dojít k výbuchu.
- Nevystavujte invertor dešti nebo vlhkému prostředí. Voda unikající do měniče zvyšuje riziko úrazu elektrickým proudem.
- Měnič je určen výhradně k nabíjení malých elektronických USB zařízení (až 4,2 A pro dva USB porty společně) nebo malých zařízení pracujících na střídavém proudu (až 150 W). Jakékoli jiné použití může způsobit poškození.
- Pokud se měnič nepoužívá, vypněte jej.
- Používejte měnič pouze se specifikovanými akumulátory. Použití jiných akumulátorů může způsobit riziko úrazu a požáru.
- V případě nutného servisu nebo opravy měnič nerozebírejte, ale zanechte jej do odborného servisu. Nesprávná montáž může způsobit požár nebo úraz elektrickým proudem.
- Servis vašeho měniče světe kvalifikovanému opraváři, který používá pouze originální náhradní díly. Tím zajistíte jeho bezpečnost.
- Uložte si tyto pokyny. Používejte je často a také k poučení dalších osob, které mohou toto zařízení používat. Pokud zařízení někomu půjčíte, půjčte mu také tento návod k obsluze, aby nedošlo k nesprávnému použití výrobku nebo případně k úrazu.
- Csak II. osztályba tartozó készülékhez.
- Používejte výhradně akumulátory uvedené na obrázku B.

ULOŽTE SI TYTO POKYNY!

CZ

TECHNICKÉ ÚDAJE

Vstupní napětí	56V 
Rozsah nominálních hodnot	37,8 - 58,8 V
USB výstup	5 V, max. 4,2 A (dva USB porty společně)
AC výstup	220 V - 240 V ~ 50Hz max.150W
Optimální teplota nabíjení	0-40°C
Skladovací teplota	-20°C - 70°C
Hmotnost	0,53 kg

POPIS

SEZNAMTE SE S VAŠIM MĚNIČEM (Obr. A)

1. Spínací tlačítko
2. Rukojeť
3. USB port 2
4. USB port 1
5. 12 V střídavý napájecí konektor
6. Záporné elektrické kontakty
7. Pružinová západka
8. Kladné elektrické kontakty

OBSLUHA

VAROVÁNÍ: Toto zařízení je určeno k použití pouze v interiéru. Měnič používejte v suchém prostředí.

VAROVÁNÍ: Neupravujte ani se nepokoušejte opravit měnič napájení, s výjimkou případů uvedených v návodu k použití a údržbě.

Napájecí měnič nabízí dva USB porty a jeden AC konektor. Dva USB porty společně nabízejí maximálně 5 V DC s výstupním proudem až 4,2 A. Zařízení je určeno k napájení malých USB zařízení, např. mobilních telefonů, MP3 přehrávačů apod. AC port napájí 220 V - 240 V AC, s výstupem max. 150 W určeným k napájení malých AC zařízení, např. přenosných počítačů.

POZNÁMKA: Před prvním použitím akumulátor EGO POWER+ plně nabijte. Akumulátor nabíjejte v místě, kde se teplota pohybuje v rozmezí od 5 do 40°C.

1. Zarovnejte montážní štěrbiny na měnič s žebry na akumulátoru a potom posuňte měnič směrem k akumulátoru, dokud nezapadne na místo (obr. B).

POZNÁMKA: Dbejte, aby pružinová západka na měniči zapadla na místo a akumulátor byl před spuštěním připraven k zařízení.

2. Připojte malé USB nebo AC zařízení k měniči.
3. Stiskněte a podržte tlačítko napájení, dokud se v tlačítku nerozsvítí zelená kontrolka. Měnič začne nabíjet připojené zařízení.
4. Pokud zařízení nepoužíváte nebo po skončení nabíjení jej od měniče odpojte a poté stiskněte a podržte tlačítko, dokud zelená kontrolka nezhasne.
5. Chcete-li je rozpojit, držte akumulátor jednou rukou a zatáhněte za měnič druhou rukou.

VAROVÁNÍ: Do napájecího AC portu nevkládejte hřebíky, dráty nebo podobné předměty. V opačném případě hrozí nebezpečí úrazu elektrickým proudem.

POZNÁMKA:

- Zařízení nemusí být schopné napájet některá USB zařízení.
- Do napájecího USB portu nevkládejte hřebíky, dráty nebo podobné předměty. V opačném případě může zkrat vyvolat kouř či požár.
- Pokud zařízení připojená k napájecímu měniči čerpají více než jmenovitý výstup portů (celkem 4,2 A pro USB porty a maximálně 150 W pro AC port), měnič se automaticky vypne a tlačítko napájení bliká červeně. V tomto případě je nutné zařízení odpojit. Chcete-li měnič znovu spustit, stiskněte a podržte tlačítko, dokud se nerozsvítí zelená kontrolka.
- Pokud je při spuštění měniče výstupní proud USB menší než 500 mA a výstupní výkon střídavého proudu menší než 5 W, zařízení se automaticky vypne po uplynutí 1 minuty.
- Pokud je při spuštění měniče výstupní proud USB vyšší než 500 mA nebo je výstupní střídavý proud vyšší než 5 W, ale výstupní proud USB je nižší než 500 mA a výstupní AC je nižší než 5 W po dobu 3 hodin, zařízení se automaticky vypne.

ÚDRŽBA

VAROVÁNÍ: Aby nedošlo k vážnému úrazu, vždy při čištění nebo jiné údržbě vyjměte akumulátor z nářadí.

VAROVÁNÍ: Při opravách používejte pouze originální náhradní díly společnosti EGO. Použití jiných dílů může být rizikem nebo způsobit poškození výrobku.

CELKOVÁ ÚDRŽBA

K čištění plastových dílů nepoužívejte rozpouštědla. Většina plastů je náchylná k poškození různými typy komerčních rozpouštědel a jejich použití je může poškodit. K odstranění nečistot, prachu, oleje, maziva atd. použijte čisté hadr.

VAROVÁNÍ: Dbejte, aby nikdy nedošlo ke styku plastových částí s brzdovými kapalinami, benzinem, ropnými produkty, penetračními oleji atd. Chemické látky mohou poškodit, zeslabit nebo poškodit plast, což může vést k vážnému úrazu.

SKLADOVÁNÍ NÁŘADÍ

- Vyjměte akumulátor z měniče.
- Nářadí před uskladněním řádně vyčistěte.
- Nářadí skladujte na suchém, dobře větraném, uzamčeném nebo vyvýšeném místě mimo dosah dětí. Neskladujte nářadí v blízkosti hnojiv, benzínu nebo jiných chemikálií.

Ochrana životního prostředí



Elektrické zařízení, nabíječku a baterie / nabíjecí baterie nevhazujte do domovního odpadu! Předajte tento výrobek autorizované recyklační společnosti ke tříděnému sběru. Elektrické nářadí musí být vráceno do zařízení k ekologické recyklaci.

CZ



ODSTRAŇOVÁNÍ PROBLÉMŮ

PROBLÉM	PŘÍČINA	ŘEŠENÍ
Měnič se při používání vypne.	<ul style="list-style-type: none">■ Akumulátor je vybitý.■ Akumulátor je příliš horký.	<ul style="list-style-type: none">■ Nabijte akumulátor.■ Zchladte akumulátor, dokud teplota neklesne pod 67°C.
Červená LED kontrolka na tlačítku svítí po dobu 1 minuty, poté se vypne.	<ul style="list-style-type: none">■ Napájené zařízení čerpá více než jmenovitý výkon jednotlivých portů.	<ul style="list-style-type: none">■ Odpojte zařízení a měnič znovu spusťte.
Červená LED kontrolka na tlačítku svítí po dobu 1 minuty, poté se vypne.	<ul style="list-style-type: none">■ Zařízení je příliš horké.	<ul style="list-style-type: none">■ Zchladte měnič, dokud teplota neklesne pod 105°C.

ZÁRUKA

ZÁRUKA SPOLEČNOSTI EGO

Úplné záruční podmínky společnosti EGO naleznete na webové stránce egopowerplus.com.

CZ

PREČÍTAJTE SI VŠETKY POKYNY!



PREČÍTAJTE SI NÁVOD NA OBSLUHU

▲ Zvyškové riziko! Ľudia s elektronickými zariadeniami, napríklad kardiostimulátorom, musia používanie tohto výrobku konzultovať so svojim lekárom. Použitie elektrických zariadení v tesnej blízkosti kardiostimulátora by mohlo spôsobiť rušenie alebo zlyhanie kardiostimulátora.

▲ VAROVANIE: Pre zaistenie bezpečnosti a spoľahlivosti je nevyhnutné, aby všetky opravy a výmeny vykonával len kvalifikovaný servisný technik.

▲ VAROVANIE: Toto zariadenie nesmú používať osoby (vrátane detí) so zníženými fyzickými, zmyslovými alebo rozumovými schopnosťami, nedostatkom skúseností a znalostí, ak neboli oboznámené s používaním zariadenia alebo nepracujú pod dohľadom osoby zodpovednej za ich bezpečnosť. Dozrite na to, aby sa deti so spotrebičom nehrali.

BEZPEČNOSTNÝ SYMBOL

Účelom bezpečnostných symbolov je upozorniť na možné nebezpečenstvá. Venujte príslušnú pozornosť a pochopte bezpečnostné symboly a ich vysvetlenia. Varovné symboly, samy o sebe, nedokážu eliminovať nebezpečenstvo. Pokyny a varovania, ktoré obsahujú, nie sú náhradou za vhodné opatrenia na prevenciu úrazov.

▲ VAROVANIE: Pred použitím tohto nástroja si prečítajte a pochopte všetky bezpečnostné pokyny v tomto návode na obsluhu, vrátane všetkých bezpečnostných výstražných symbolov, ako sú „**NEBEZPEČENSTVO**“, „**VAROVANIE**“ a „**UPOZORNENIE**“. Nedodržanie nižšie uvedených pokynov môže mať za následok úraz elektrickým prúdom, požiar a/alebo vážne zranenie.

BEZPEČNOSTNÉ POKYNY

Táto strana zobrazuje a popisuje bezpečnostné symboly, ktoré sa objavujú na tomto výrobku. Pred pokusom o zostavenie a prevádzkovanie si prečítajte, pochopte a dodržiavajte všetky pokyny na stroji.

	Bezpečnostné upozornenie	Opatrenia, ktoré sa týkajú vašej bezpečnosti.
	Prečítajte si návod na obsluhu.	Používateľ si musí prečítať návod na obsluhu a pochopiť ho, aby znížil riziko úrazu.
6.3A 	Tavné poistky	Tavná poistka s časovým oneskorením
	Použitie vo vnútri	Používajte toto zariadenie iba v interiéri.
	Konštrukcia triedy II	Konštrukcia s dvojitou izoláciou
	Udržujte v suchu	Používajte menič v suchom prostredí
	CE	Tento výrobok je v súlade s platnými smernicami ES.
	WEEE	Odpadové elektrické výrobky sa nesmú likvidovať spolu s domovým odpadom. Odovzdajte do autorizovaného recyklačného strediska.
V	Volt	Napätie
A	Ampéry	Prúd
Hz	Hertz	Frekvencia (cykly za sekundu)
W	Watt	Napájanie
VA	Napätie-Ampéry	Napájanie
min	Minúty	Čas
	Striedavý prúd	Typ prúdu
	Jednosmerný prúd	Typ alebo charakteristika prúdu

SK

▲ VAROVANIE: Prečítajte si a pochopte všetky pokyny. Nedodržanie nižšie uvedených pokynov môže mať za následok úraz elektrickým prúdom, požiar a/alebo vážne zranenie.

DŮLEŽITÉ BEZPEČNOSTNÉ POKYNY

- Pred použitím tohto výrobku si prečítajte všetky pokyny!
- Za účelom zníženia rizika zranenia sa vyžaduje prísny dohľad, ak je spotrebič používaný v blízkosti detí.

- Do výrobu nekladajte prsty ani ruky.
- Použitie príslušenstva, ktoré nie je odporúčané výrobcom, môže viesť k riziku požiaru, úrazu elektrickým prúdom alebo poraneniu osôb.
- Nepoužívajte akumulátor alebo nástroj, ktorý je poškodený alebo upravený. Poškodené alebo upravené akumulátory môžu mať nepredvídateľné chovanie, ktoré môže viesť k požiaru, výbuchu alebo nebezpečenstvu poranenia.
- Pri nabíjaní akumulátora pracujte na dobre vetranom mieste a žiadnym spôsobom neobmedzujte vetranie.
- Za nevhodných podmienok môže z akumulátora unikáť kvapalina. Zabráňte kontaktu. Pri náhodnom kontakte opláchnite vodou. Pri zasiahnutí očí vyhľadajte lekársku pomoc. Unikajúca kvapalina z akumulátora môže spôsobiť podráždenie pokožky alebo popáleniny.
- Nevystavujte akumulátor ohňu alebo nadmernej teplote. Pri vystavení ohňu alebo teplote nad 100°C môže dôjsť k výbuchu.
- Nevystavujte menič napätia dažďu alebo vlhkým podmienkam. Voda, ktorá vnikne do meniča napätia, zvyšuje nebezpečenstvo úrazu elektrickým prúdom.
- Menič napätia nie je určený na žiadne iné použitie ako nabíjanie malých (do 4,2 A pre dva kombinované porty USB) elektronických spotrebičov s USB alebo malých zariadení (do 150 W) so striedavým napájaním. Akékoľvek iné použitie môže mať za následok poškodenie.
- Pokiaľ menič napätia nepoužívate, vypnite ho.
- Používajte menič napätia iba s výslovne určenými akumulátormi. Použitie iných typov akumulátorov môže spôsobiť riziko úrazu a požiaru.
- Menič napätia nerozoberajte. V prípade potreby servisu alebo opravy, požiadajte o pomoc kvalifikovanú osobu. Nesprávne zmontovanie môže spôsobiť úraz elektrickým prúdom alebo požiar.
- Nechajte váš menič napätia opraviť kvalifikovaným opravárom s použitím iba identických náhradných dielov. Zabezpečte tak zachovanie bezpečnosti meniča napätia.
- Odložte si tieto pokyny. Používajte ich často a používajte ich tiež na poučenie ostatných, ktorí môžu tento nástroj používať. Ak požičiate tento nástroj niekomu inému, požičajte mu aj tieto pokyny, aby sa zabránilo zneužitiu výrobu a prípadným zraneniam.
- Iba pre zariadenie triedy II.
- Používajte iba s batériami uvedenými na obr. B.

ODLOŽTE SI TIETO POKYNY!

60

56 VOLTOVÝ MENIČ NAPÄTIA — PAD1500E

TECHNICKÉ ÚDAJE

Vstupné napätie	56V 
Rozsah menovitých hodnôt	37,8 - 58,8 V
USB výstup	5 V, max. 4,2 A (dva kombinované USB porty)
Výstup striedavého prúdu	220 V - 240 V~ 50 Hz max. 150 W
Optimálna teplota nabíjania	0°C ~ 40°C
Skladovacia teplota	-20°C ~ 70°C
Hmotnosť	0,53 kg

POPIS

SPOZNAJTE VÁŠ MENIČ NAPÄTIA (obr. A)

1. Hlavný vypínač
2. Rukoväť
3. USB port 2
4. USB port 1
5. Prípojka na striedavý prúd
6. Záporné elektrické kontakty
7. Pružinová západka
8. Kladné elektrické kontakty

OBSLUHA

VAROVANIE: Tento prístroj je určený iba na používanie v interiéri. Používajte menič v suchom prostredí.

VAROVANIE: Menič napätia neupravujte ani sa ho nepokúšajte opravovať, pokiaľ to nie je uvedené v návode na obsluhu a starostlivosť.

Menič napätia poskytuje dva USB porty a jednu prípojku na striedavý prúd. Dva kombinované USB porty dodávajú maximálne 5 V= do 4,2 A na napájanie malých USB zariadení, ako je váš mobilný telefón, MP3 prehrávač atď. Prípojka na striedavý prúd dodáva 220 V - 240 V~, maximálny výkon 150 W na napájanie malých zariadení na striedavý prúd, napríklad prenosný počítač.

POZNÁMKA: Pred prvým použitím akumulátor EGO POWER+ úplne nabite. Akumulátor je potrebné nabíjať na mieste, kde je teplota vyššia ako 5°C a nižšia ako 40°C.

1. Zarovnajzte montážne štrbiny na meniči napätia s rebami na akumulátore a potom posuňte menič napätia smerom k akumulátoru, kým nezapadne na svoje miesto (obr. B).

POZNÁMKA: Pred začatím činnosti sa uistite, že pružinová západka na meniči napätia zaskočila na svoje miesto a akumulátor bol zaistený do nástroja.

2. Pripojte malé zariadenie USB alebo na striedavý prúd k meniču napätia.
3. Stlačte a podržte hlavný vypínač, kým sa v ňom nerozsvieti zelené svetlo. Menič napätia začne nabíjať zariadenie.
4. Ak zariadenie nepoužívate alebo po nabíjaní, odpojte ho od meniča napätia a potom stlačte a podržte hlavný vypínač, kým nezhasne zelené svetlo.
5. Akumulátor pridržiňte jednou rukou a druhou rukou ťahajte za menič napätia.

VAROVANIE: Nevkladajte klince, dróty atď. do pripojky na striedavý prúd. Mohlo by dôjsť k úrazu elektrickým prúdom.

POZNÁMKA:

- Výrobok nemusí napájať niektoré USB zariadenia.
- Do USB napájacieho portu nekladajte klince, dróty atď. V opačnom prípade môže skrat spôsobiť dym a požiar.
- Ak zariadenia pripojené k meniču napätia odoberajú viac, ako je menovitý výkon portov (celkom 4,2 A pre USB porty a maximálne 150 W pre pripojku na striedavý prúd), napájací menič sa automaticky vypne a hlavný vypínač začne blikať načerveno. V takom prípade je potrebné zariadenia odstrániť. Menič napätia znova aktivujete stlačením a podržaním hlavného vypínača, kým sa nerozsvieti zelené svetlo.
- Ak je pri zapnutí meniča napätia výstupný USB prúd menší ako 500 mA a výstupný výkon striedavého prúdu menší ako 5 W, systém sa automaticky vypne za 1 minútu.
- Ak je pri zapnutí meniča napätia výstupný USB prúd väčší ako 500 mA alebo výstupný výkon striedavého prúdu väčší ako 5 W, ale potom počas 3 hodín je výstupný USB prúd menší ako 500 mA a výstupný výkon striedavého prúdu menší ako 5 W, systém sa automaticky vypne za 1 minútu.

ÚDRŽBA

VAROVANIE: Pri čistení alebo vykonávaní údržby vždy vyberte akumulátor z nástroja, aby nedošlo k vážnemu zraneniu.

VAROVANIE: Pri servise používajte iba identické náhradné diely EGO. Použitie iných častí môže vyvolať nebezpečenstvo, alebo spôsobiť poškodenie výrobku.

VŠEOBECNÁ ÚDRŽBA

Na čistenie plastových dielov nepoužívajte rozpúšťadlá. Väčšina plastov je náchylná na poškodenie z rôznych typov komerčných rozpúšťadiel a môžu sa poškodiť, ak sa rozpúšťadlá použijú. Použite čisté handry na odstránenie nečistôt, prachu, oleja, maziva, atď.

VAROVANIE: Nikdy nedovoľte, aby brzdové kvapaliny, benzín, ropné výrobky, penetračné oleje atď., prišli do styku s plastovými časťami. Chemické látky môžu poškodiť, oslabiť alebo zničiť plast, čo môže viesť k vážnemu zraneniu.

USKLADNENIE PRÍSTROJA

- Vyberte akumulátor z meniča napätia.
- Pred uložením prístroj dôkladne vyčistite.
- Prístroj skladujte na suchom a dobre vetranom uzamknutom alebo vyvýšenom mieste mimo dosahu detí. Prístroj neskladujte v blízkosti hnojív, benzínu alebo iných chemikálií.

Ochrana životného prostredia



Nevyhadzujte elektrické zariadenia, nabíjačku batérií a použité batérie/akumulátory do domového odpadu! Tento výrobok odnesie na autorizované recyklačné miesto a dajte ho k dispozícii na separovaný zber. Elektrické náradie sa musí vrátiť do recyklačného zariadenia, ktoré je zlučiteľné so životným prostredím.

SK



ODSTRÁŇOVANIE PORÚCH

PROBLEM	PRÍČINA	RIEŠENIE
Počas prevádzky menič napätia prestane pracovať.	<ul style="list-style-type: none">■ Kapacita batérie je vybitá.■ Akumulátor je príliš horúci.	<ul style="list-style-type: none">■ Nabite akumulátor.■ Nechajte vychladnúť akumulátor, kým jeho teplota neklesne pod 67°C.
Červené LED svetlo na hlavnom vypínači svieti 1 minútu a potom zhasne.	<ul style="list-style-type: none">■ Zariadenia, ktoré napájate, odoberajú viac, ako je menovitý výstup portov.	<ul style="list-style-type: none">■ Odpojte zariadenie a znovu aktivujte menič napätia.
Červené LED svetlo na hlavnom vypínači svieti 1 minútu a potom zhasne.	<ul style="list-style-type: none">■ Zariadenie je príliš horúce.	<ul style="list-style-type: none">■ Nechajte vychladnúť menič napätia, kým teplota neklesne pod 105°C.

ZÁRUKA

ZÁRUČNÁ POLITIKA EGO

Navštívte webové stránky egopowerplus.com pre úplné podmienky záručnej politiky spoločnosti EGO.

SK

OLVASSA EL AZ ÖSSZES UTASÍTÁST!



OLVASSA EL A HASZNÁLATI ÚTMUTATÓT

▲ Fenmaradó kockázat! Az elektronikus készülékekkel, például pacemakerrel élő emberek a termék használata előtt kérjék ki az orvos véleményét. Az elektromos felszerelésnek a pacemakerhez közel való működtetése interferenciát vagy meghibásodást okozhat a pacemakerben.

▲ FIGYELMEZTETES: A biztonságosság és megbízhatóság biztosítása érdekében minden javítást és cserét szakképzett szerviztechnikus hajtson végre.

▲ FIGYELMEZTETÉS: Ezt a berendezést nem használhatják olyan személyek (gyermeket is beleértve), akik csökkent fizikai, érzékszervi vagy szellemi képességekkel rendelkeznek, vagy nem rendelkeznek kellő belátással és tudással, kivéve azt az esetet, ha az említett személyek a biztonságukért felelős személy felügyelete alatt állnak, vagy ilyen személytől kaptak utasítást a berendezés használatára vonatkozóan. A gyermekeket mindig felügyelni kell, hogy ne játszhassanak a készülékkel.

BIZTONSÁGI SZIMBÓLUM

A biztonsági szimbólumok célja, hogy felhívják a figyelmet az esetleges veszélyekre. Nagyon figyeljen a biztonsági szimbólumokra és magyarázatokra, ill. ezek megértésére. A szimbólumok figyelmeztetéselei önmagukban nem hárítják el a veszélyeket. Az utasítások és figyelmeztetések nem helyettesítik a megfelelő balesetmegelőző intézkedéseket.

▲ FIGYELMEZTETES: A szerszám használata előtt feltétlenül olvassa el a jelen használati útmutató minden biztonsági utasítását, a „VESZÉLY”, „FIGYELMEZTETÉS” és „FIGYELEM” biztonsági szimbólumokat is. Az alább felsorolt utasítások be nem tartása áramütést, tűzveszélyt és/vagy súlyos személyi sérülést idézhet elő.

BIZTONSÁGI ELŐÍRÁSOK

Ezen az oldalon olyan biztonsági szimbólumok láthatók és olvashatók, amelyek megjelenhetnek a terméken. Az összeszerelés vagy működtetés előtt olvassa el, értsen meg és tartsa be a gép minden utasítását.

	Biztonsági figyelmeztetés	Az Ön biztonságát érintő óvintézkedések.
	Olvassa el a használati útmutatót	A sérülések kockázatának csökkentése érdekében a használatnál el kell olvasnia és meg kell értenie a használati útmutatót.
6.3A 	Olvadóbiztosítékok	Késleltetett miniatűr olvadóbiztosítékok
	Beltéri használatra	A készüléket csak beltéren használja
	II. osztályú konstrukció	Kettős szigetelésű szerkezet
	Tartsa szárazon	A feszültségátalakítót száraz környezetben használja
	CE	A termék megfelel az érvényes EK irányelveknek.
	WEEE	Az elhasznált elektromos termékek nem helyezhetők a háztartási hulladék közé. Vigye hivatalos újrahasznosító telephelyre.
V	Volt	Feszültség
A	Amper	Áramerősség
Hz	Hertz	Frekvencia (ciklusok másodpercenként)
W	Watt	Teljesítmény
VA	Volt-amper	Teljesítmény
min	Perc	Idő
	Váltakozó áram	Áram típusa
	Egyenáram	Áram típusa vagy jellemzői

▲ FIGYELMEZTETÉS: Olvassa el és értsen meg az utasításokat. Az alább felsorolt utasítások be nem tartása áramütést, tűzveszélyt és/vagy súlyos személyi sérülést idézhet elő.

FONTOS BIZTONSÁGI UTASÍTÁSOK

- A termék használata előtt olvassa el az összes utasítást.

HU

- A sérülésveszély csökkentése érdekében fokozott figyelmet szükséges, ha a terméket gyermekek közelében használják.
- Ne dugja be az ujját vagy a kezét a termékbe.
- Ha nem javasolt vagy nem a gyártó által értékesített tartozékokat használ, akkor tűz, áramütés vagy személyi sérülések veszélye áll fenn.
- Ne használjon sérült vagy módosított akkumulátoregységet vagy készüléket. A sérült vagy módosított akkumulátorok előre nem látható módon viselkedhetnek, aminek eredménye tűz, robbanás vagy sérülésveszély lehet.
- Az akkumulátort jól szellőző helyiségben tölts fel, és semmilyen módon ne akadályozza a szellőzést.
- Nem megfelelő körülmények között folyadék szivároghat az akkumulátorból; ne érjen ehhez. Amennyiben véletlenül hozzáfér, mossa le a vizel. Ha ez a folyadék szembe kerül, forduljon orvoshoz is. Az akkumulátorból kiszivárgó folyadék irritációt vagy égési sérülést okozhat.
- Ne tegye ki az akkumulátoregységet tűznek vagy túl magas hőmérsékletnek. Ha tűznek, vagy 100°C feletti hőmérsékletnek teszi ki, akkor felrobbanhat.
- Ne tegye ki a feszültségátalakítót esőnek vagy nedves környezetnek. A feszültségátalakítóba bekerülő víz megnöveli az áramütés kockázatát.
- Ne használja a feszültségátalakítót más célra, mint kis (max. 4,2 A a két USB port együtt) USB elektronika vagy kis (max. 150 W) váltakozó áramú (AC) eszköz töltésére. Bármilyen más felhasználás károsodáshoz vezethet.
- Kapcsolja ki a feszültségátalakítót, amikor nem használja.
- Kizárólag az előírt akkumulátoregységekkel használja a feszültségátalakítót. Bármely más akkumulátoregység használata sérülés- vagy tűzveszélyt okozhat.
- Ne szerdjé zset a feszültségátalakítót. Ha karbantásra vagy javításra van szükség, vigye megfelelően képzett szakemberhez. A helytelen összeszerelés tűzveszélyt vagy áramütést okozhat.
- A feszültségátalakítót szakképzett személyel, kizárólag eredeti cserealkatrészek felhasználásával javíttassa meg. Ezzel biztosítja a feszültségátalakító biztonságának fenntartását.
- Őrizze meg ezt az útmutatót. Időnként olvassa át, és használja, amikor másokat a készülék használatára tanít be. Ha valakinek kölcsönadja a készüléket, akkor adja át a használati utasítást is a helytelen használat és a lehetséges sérülések elkerülése érdekében.
- Csak II. osztályba tartozó készülékekhez.
- Csak a B. ábrán felsorolt akkumulátorokat használja.

ŐRIZZE MEG EZEKET AZ UTASÍTÁSOKAT!

64

56 VOLTOS FESZÜLTÉGÁTALAKÍTÓ — PAD1500E

JELLEMZŐK

Bemeneti feszültség	56V 
Névleges érték tartomány	37,8-58,8V
USB kimenet	5V, Max.4.2A (két USB port kombinálva)
AC kimenet	220 V-240 V ~ 50 Hz Max.150 W
Optimális töltési hőmérséklet	0°C-40°C
Tárolási hőmérséklet	-20°C-70°C
Súly	0,53 kg

LEÍRÁS

ISMERJE MEG A FESZÜLTÉGÁTALAKÍTÓJÁT (A. ábra)

1. Főkapcsoló gomb
2. Fogantyú
3. 2. USB port
4. 1. USB port
5. AC port
6. Negatív elektromos érintkezők
7. Rugós retesz
8. Pozitív elektromos érintkezők

MŰKÖDTETÉS

▲ FIGYELMEZTETÉS: Ez a készülék kizárólag beltéri használatra készült. Száraz környezetben használja az átalakítót.

▲ FIGYELMEZTETÉS: Ne módosítsa és ne próbálja megjavítani a feszültségátalakítót, kivéve a használati és karbantartási útmutatóban szereplő eseteket.

A feszültségátalakítón két USB port és egy AC port található. A két USB port együtt maximum 5 V egyenáramú feszültséget és maximum 4,2 A áramerősséget biztosít a kis USB eszközök, pl. mobiltelefonok, MP3 lejátszók árammal való ellátásához. Az AC port 220 V-240 V váltakozó áramú feszültséget, max. 150 W teljesítményt biztosít a kis váltakozó áramú eszközök, pl. laptopok árammal való ellátásához.

MEGJEGYZÉS: Az első használat előtt teljesen tölts fel az EGO POWER+ akkumulátoregységét. Az akkumulátort olyan helyen tölts, ahol a hőmérséklet 5°C-nál magasabb és 40°C-nál alacsonyabb.

1. Illeszze a feszültségátalakítón lévő rögzítő hornyokat az akkumulátoregységen lévő peremhez, majd tolja a feszültségátalakítót az akkumulátoregység felé, amíg a helyére nem pattan (B. ábra).

MEGJEGYZÉS: A működtetés megkezdése előtt ellenőrizze, hogy a feszültségátalakítón lévő rugós retesze helyére pattant-e, és hogy az akkumulátoregység rögzítve van-e a készülékhez.

2. Csatlakoztassa a kis USB vagy AC eszközt a feszültségátalakítóhoz.
3. Nyomja meg és tartsa lenyomva a főkapcsoló gombot, amíg a gombon lévő zöld fény világitani nem kezd. A feszültségátalakító tölteni kezdi az eszközt.
4. Ha a töltés után nem használja, válassza le az eszközt a feszültségátalakítóról, majd nyomja meg és tartsa lenyomva a főkapcsoló gombot, amíg a zöld fény el nem alszik.
5. A szétválasztáskor az egyik kezében az akkumulátoregységet tartsa, a másikkal pedig húzza le a feszültségátalakítót.

FIGYELMEZTETÉS: Ne dugjon szöveget, vezetékét stb. az AC portba, mivel ilyen esetben áramütés veszélye áll fenn.

MEGJEGYZÉS:

- Előfordulhat, hogy a termék bizonyos USB eszközöket nem lát el árammal.
- Ne dugjon szöveget, vezetékét stb. az USB portba. Ellenkező esetben egy rövidzárlat füstöt és tüzet okozhat.
- Ha a feszültségátalakítóhoz csatlakoztatott eszközök több áramot vesznek fel, mint a portok névleges teljesítménye (összesen 4.2 A az USB portok esetében) és maximum 150 W az AC port esetében), a feszültségátalakító automatikusan lekapcsol és a főkapcsoló gomb pirosan villog. Ilyen esetben az eszközöket el kell távolítani. A feszültségátalakító újraindításához nyomja meg és tartsa lenyomva a főkapcsoló gombot, amíg a zöld fény világitani nem kezd.
- A feszültségátalakító bekapcsolásakor, ha az USB kimeneti áramerősség 500 mA-nél, az AC kimeneti teljesítmény pedig 5 W-nál kevesebb, a rendszer automatikusan, 1 percen belül kikapcsol.
- A feszültségátalakító bekapcsolásakor, ha az USB kimeneti áramerősség 500 mA felett, vagy az AC kimeneti teljesítmény 5W felett van, de az USB kimeneti áramerősség 500 mA-nél, az AC kimeneti teljesítmény pedig 5 W-nál kevesebb 3 órán keresztül, a rendszer automatikusan kikapcsol.

KARBANTARTÁS

FIGYELMEZTETÉS: A súlyos személyi sérülések elkerülése érdekében mindig vegye ki az akkumulátoregységet az eszközből tisztítás vagy karbantartás alatt.

FIGYELMEZTETÉS: Javításkor használjon azonos EGO pótalkatrészeket. Más alkatrészek használata veszélyt okozhat, vagy megrongálhatja a terméket.

ÁLTALÁNOS KARBANTARTÁS

A műanyag alkatrészek tisztításához ne használjon oldószereket. A legtöbb műanyag különböző vegyi oldószerek hatására károsodik, ezek megrongálhatják őket. Használjon tiszta ruhát a szennyeződés, por, olaj, zsír, stb. eltávolításához.

FIGYELMEZTETÉS: Fékolaj, benzin, petróleum alapú termékek, behatoló olajok, stb. soha ne érintkezzenek a műanyag alkatrészekkel. A vegyszerek megrongálhatják, gyengíthetik vagy megtámadhatják a műanyagot, ezáltal súlyos személyi sérülést okozhatnak.

AZ EGYSÉG TÁROLÁSA

- Vegye ki az akkumulátoregységet a feszültségátalakítóból.
- Tárolás előtt alaposan tisztítsa meg a készüléket.
- Az egységet száraz, jól szellőző, elzárt vagy magas helyen tárolja, ahol gyermekek nem érik el. Ne tárolja az egységet trágya, benzin vagy más vegyszerek mellett.

HU

Környezetvédelem



Ne dobja az elektromos felszerelést, az elhasznált akkumulátort és a töltőt a háztartási hulladékok közé! Vigye hivatalos újrahasznosító telephelyre, és tegye hozzáférhetővé a szelektív gyűjtéshez. Az elektromos szerszámokat környezetbarát újrahasznosító üzembe kell vinni.



HIBAEHÉLYZETEK

PROBLÉMA	OK	MEGOLDÁS
A feszültségátalakító használat közben leáll.	<ul style="list-style-type: none">■ Az akkumulátor lemerült■ Az akkumulátoregység túl forró.	<ul style="list-style-type: none">■ Töltse fel az akkumulátort.■ Hűtse le az akkumulátoregységet, amíg a hőmérséklete 67°C alá nem csökken.
A főkapcsoló gombon lévő piros fény 1 percig világít, majd kialszik.	<ul style="list-style-type: none">■ Az árammal ellátott eszköz(ök) több áramot vesznek fel, mint a portok névleges teljesítménye.	<ul style="list-style-type: none">■ Távolítsa el az eszközt és indítsa újra a feszültségátalakítót.
A főkapcsoló gombon lévő piros fény 1 percig világít, majd kialszik.	<ul style="list-style-type: none">■ Az eszköz túl forró.	<ul style="list-style-type: none">■ Hűtse le a feszültségátalakítót, amíg a hőmérséklete 105°C alá nem csökken.

GARANCIA

EGO GARANCIÁLIS FELTÉTELEK

Kérjük, látogasson el az egopowerplus.com oldalra, ahol megtalálja a részletes EGO garanciális feltételeket.

HU

CITIȚI TOATE INSTRUCȚIUNILE!



CITIȚI MANUALUL DE INSTRUCȚIUNI

⚠ Riscuri reziduale! Persoanele cu dispozitive electronice precum stimulatoare cardiace ar trebui să se consulte cu medicul (medicii) înainte de a utiliza acest produs. Funcționarea echipamentelor electrice în imediata apropiere a unui stimulator cardiac ar putea provoca interferențe sau defecțiuni ale stimulatorului cardiac.

⚠ AVERTISMENT: Pentru siguranța și fiabilitatea produsului, toate reparațiile și înlocuirile de piese ar trebui efectuate de către un tehnician de service autorizat.

⚠ AVERTIZARE: Acest aparat nu este destinat folosirii de către persoane (inclusiv copii) cu capacități fizice, senzoriale sau intelectuale reduse, sau lipsite de experiență ori cunoștințe, exceptând cazul în care acestea sunt supravegheate sau instruite în prealabil de o persoană responsabilă de securitatea lor. Copiii trebuie să fie supravegheați pentru a vă asigura că nu se joacă cu aparatul.

SIMBOL DEEE

Scopul simbolurilor privind siguranța este să vă atragă atenția asupra pericolelor posibile. Simbolurile privind siguranța și explicațiile furnizate cu acestea merită atenția și înțelegerea dumneavoastră. Avertizările simbolurilor nu elimină, prin ele însele, niciun pericol. Instrucțiunile și avertizările pe care le oferă acestea nu pot înlocui măsurile adecvate de prevenire a accidentelor.

⚠ AVERTISMENT: Asigurați-vă că ați citit și înțelegiți toate instrucțiunile privind siguranța din acest Manual de utilizare, inclusiv toate simbolurile de alertă privind siguranța precum "PERICOL," "AVERTISMENT," și "ATENȚIE" înainte de a utiliza această sculă. Nerespectarea tuturor avertismentelor și instrucțiunilor poate duce la electrocutare, incendiu și/sau răni grave.

INSTRUCȚIUNI PRIVIND SIGURANȚA

Această pagină descrie simbolurile de siguranță ce pot apărea pe acest produs. Citiți, înțelegiți și respectați toate instrucțiunile de pe mașină înainte de a o asambla și de a o utiliza.

	Alertă privind siguranța	Precauții care implică siguranța dumneavoastră.
	Citiți manualul de instrucțiuni	Pentru a reduce riscul de accidentări, utilizatorul trebuie să citească și să înțeleagă manualul de instrucțiuni.
	Siguranțe fuzibile	Mini-siguranță fuzibilă temporizată
	A se utiliza numai în interior	Utilizați acest aparat numai în interior
	Produs cu structură de clasă II	Construcție dublu-izolată
	A se păstra uscat	A se utiliza inverterul în mediu uscat
	CE	Acest produs este în conformitate cu directivele europene aplicabile.
	DEEE	Deșeurile produselor electrice nu trebuie să fie eliminate împreună cu deșeurile menajere. Predați-le unui punct de reciclare autorizat.
V	Volt	Tensiune
A	Amperi	Curent
Hz	Hertz	Frecvență (cicluri pe secundă)
W	Watt	Alimentare
VA	Volt-Amperi	Alimentare
min	Minute	Durață
	Curent alternativ	Tip de curent
	Curent continuu	Tip sau o caracteristică de curent

⚠ AVERTIZARE: Citiți și înțelegiți toate instrucțiunile. Nerespectarea tuturor instrucțiunilor de mai jos poate duce la electrocutare, incendiu și/sau vătămări grave.

INSTRUCȚIUNI IMPORTANTE PRIVIND SIGURANȚA

- Citiți toate instrucțiunile înainte de utilizarea acestui produs.

RO

- Pentru reducerea riscului de accidente, este necesară o supraveghere atentă când produsul este utilizat în apropierea copiilor.
- Nu introduceți degetele sau mâinile în produs.
- Utilizarea unui accesoriu nerecomandat sau necomercializat de producător poate provoca incendiu, electrocutare sau vătămări corporale.
- Nu utilizați un set de acumulatori sau un aparat care este deteriorat sau modificat. Acumulatorii deteriorați sau modificați pot prezenta comportament imprevizibil, care poate duce la incendiu, explozie sau risc de vătămare.
- Când încărcați acumulatorul, lucrați într-o zonă bine ventilată și nu restricționați în niciun fel ventilația.
- În condiții abuzive se poate scurge lichid din acumulator; evitați contactul. Dacă are loc contactul accidental, clătiți cu apă. Dacă lichidul intră în contact cu ochii, efectuați suplimentar un consult medical. Lichidul scurs din acumulator poate produce iritații sau arsuri.
- Nu expuneți setul de acumulatori la foc sau la temperaturi excesive. Expunerea la foc sau la temperaturi de peste 100°C poate provoca explozie.
- Nu expuneți invertorul de energie la ploaie sau condiții de umezeală. Pătrunderea apei în invertorul de energie va crește riscul de electrocutare.
- Invertorul de energie nu este destinat altor utilizări în afara încărcării de dispozitive electronice USB de mici dimensiuni (până la 4,2 A pentru două porturi USB combinate) sau de dispozitive mici de c.a. (până la 150 W). Orice altă utilizare poate duce la deteriorare.
- Oprii invertorul de energie când nu îl utilizați.
- Utilizați invertorul de energie doar cu seturile de acumulatori special concepute. Utilizarea oricărui alt set de acumulatori prezintă risc de accidente și incendiu.
- Nu demontați invertorul de energie, predați-l unei persoane calificate de service atunci când este necesar service-ul sau reparația. Reasamblarea greșită poate duce la risc de incendiu sau de electrocutare.
- Apelați numai la o persoană calificată pentru efectuarea operațiilor de service asupra invertorului de energie, care să utilizeze numai piese de schimb identice. Astfel se asigură menținerea nivelului de siguranță al invertorului de energie.
- Păstrați aceste instrucțiuni. Consultați-le frecvent și utilizați-le pentru a instrui alte persoane care ar putea utiliza acest aparat. Dacă împrumutați cuiva acest aparat, împrumutați-i și aceste instrucțiuni pentru a preveni utilizarea inadecvată a produsului și posibile vătămări.

- Numai pentru aparat de clasa II.
- Utilizați numai seturile de acumulatori enumerate în fig. B.

PĂSTRAȚI ACESTE INSTRUCȚIUNI!

SPECIFICAȚII

Tensiune de intrare	56V 
Gama de valori nominale	37,8-58,8V
Ieșire USB	5V, Max.4.2A (două porturi USB combinate)
Ieșire de c.a.	220V-240V ~ 50Hz Max. 150W
Temperatură optimă de încărcare	0°C-40°C
Temperatură de depozitare	-20°C-70°C
Greutate	0,53 kg

DESCRIERE

DESCRIEREA INVERTORULUI DE ENERGIE (Fig. A)

1. Buton de alimentare
2. Mâner
3. Port USB 2
4. Port USB 1
5. Port de c.a.
6. Contacte electrice negative
7. Zăvor cu arc
8. Contacte electrice pozitive

FUNCȚIONARE

⚠ AVERTIZARE: Acest dispozitiv este destinat să fie utilizat doar în interior. Utilizați invertorul în mediu uscat.

⚠ AVERTIZARE: Nu modificați și nu încercați să reparați invertorul de energie, cu excepția celor indicate în instrucțiunile de utilizare și inginerie.

Invertorul de energie este prevăzut cu două porturi USB și un port de c.a. Cele două porturi USB combinate furnizează maximum 5 V c.c., până la 4,2 A curent de ieșire pentru a alimenta dispozitive USB mici, precum telefonul mobil, playerul MP3 etc. Portul de c.a. furnizează curent alternativ de 220V-240V, max.150 W pentru a alimenta dispozitive de c.a. mici, cum ar fi un laptop.

NOTĂ: Încărcați complet setul de acumulatori EGO POWER+ înainte de prima utilizare. Acumulatorul ar trebui încărcat într-un loc unde temperatura depășește 5°C și este sub 40°C.

1. Aliniați sloturile de montare de pe invertorul de energie cu nervurile acumulatorului, apoi deplasați invertorul de energie spre acumulator până când se fixează în poziție (Fig. B).

NOTĂ: Înainte de a începe utilizarea, asigurați-vă că zăvorul cu arc de pe invertorul de energie intră în locaș cu un zgomot sec, iar acumulatorul este fixat în aparat înainte de începerea funcționării.

2. Conectați dispozitivul USB mic sau dispozitivul de c.a. la invertorul de energie.
3. Apăsați și mențineți apăsat butonul de pornire până când se aprinde lumina verde a butonului. Invertorul de energie va începe încărcarea dispozitivului.
4. Când nu este folosit sau după încărcare, deconectați dispozitivul de la invertorul de energie, apoi apăsați și mențineți apăsat butonul de pornire până când lumina verde se stinge.
5. Țineți setul de acumulatori cu o mână și trageți invertorul de energie cu cealaltă mână pentru a le separa.

⚠️ AVERTIZARE: Nu introduceți un cui, sârmă etc. în portul de alimentare cu curent alternativ, în caz contrar poate apărea riscul de electrocutare.

NOTĂ:

- Este posibil ca produsul să nu furnizeze energie pentru unele dispozitive USB.
- Nu introduceți un cui, sârmă etc. în portul de alimentare USB. În caz contrar, un scurtcircuit poate provoca fum și foc.
- Dacă dispozitivele conectate la invertorul de energie trag mai mult decât curentul nominal al porturilor (total 4,2 A pentru porturile USB și maxim 150 W pentru portul de c.a.), invertorul de energie se va opri automat și butonul de alimentare va lumina intermitent în roșu. În această situație, dispozitivele trebuie scoase. Pentru a reactiva invertorul de energie, apăsați și mențineți apăsat butonul de pornire până când se aprinde lumina verde.
- Când porniți invertorul de energie, dacă curentul de ieșire USB este mai mic de 500 mA și puterea de ieșire în c.a. este mai mică de 5 W, sistemul se va opri automat în 1 minut.
- Când porniți invertorul de energie, dacă curentul de ieșire USB depășește 500 mA sau puterea de ieșire în c.a. depășește 5 W, dar atunci când curentul de ieșire USB este mai mic de 500 mA, iar ieșirea în c.a. este mai mică de 5 W timp de 3 ore, sistemul se va opri automat.

ÎNTREȚINERE

⚠️ AVERTIZARE: Pentru evitarea vătămărilor corporale grave, îndepărtați întotdeauna setul de acumulatori din aparat când efectuați curățarea sau orice operație de întreținere.

⚠️ AVERTIZARE: În cazul operațiilor de service, utilizați numai piese de schimb EGO identice. Utilizarea oricăror altor piese poate crea un pericol sau poate produce o deteriorare.

ÎNTREȚINERE GENERALĂ

Evitați utilizarea solvenților când curățați piese din plastic. Majoritatea pieselor din plastic sunt susceptibile să se deterioreze de la diverse tipuri de solvenți comerciali și se pot defecta prin utilizarea acestora. Utilizați lavete curate pentru a îndepărta murdăria, praful, uleiul, vaselina etc.

⚠️ AVERTIZARE: Nu permiteți niciodată lichidelor de frână, benzinei, produselor petroliere, uleiurilor penetrante etc. să intre în contact cu piese din plastic. Substanțele chimice pot deteriora, pot fragiliza sau pot distruge plasticul, ceea ce se poate solda cu vătămări grave.

DEPOZITAREA PRODUSULUI

- Detașați setul de acumulatori de la invertorul de energie.
- Curățați aparatul bine înainte de a-l depozita.
- Depozitați produsul într-un loc uscat, bine ventilat, închis cu cheia sau la înălțime, inaccesibil copiilor. Nu depozitați produsul peste sau lângă îngrășăminte, benzină sau alte substanțe chimice.

RO

Protejarea mediului inconjurător



Nu eliminați echipamentul electric, încărcătorul de acumulator și acumulatorul împreună cu deșeurile menajere! Predați acest produs unui punct de reciclare autorizat sau puneți-l la dispoziția colectării separate. Sculele electrice trebuie returnate unui centru de reciclare ecologic.

DEPANARE

PROBLEMĂ	CAUZĂ	SOLUȚIE
Invertorul de energie nu mai funcționează în timpul utilizării.	<ul style="list-style-type: none">■ Acumulatorul este descărcat.■ Setul de acumulatori este prea fierbinte.	<ul style="list-style-type: none">■ Încărcați setul de acumulatori.■ Lăsați setul de acumulatori să se răcească până când temperatura acestuia scade sub 67°C.
LED-ul roșu al butonului de pornire luminează timp de 1 minut, apoi se oprește.	<ul style="list-style-type: none">■ Dispozitivul (dispozitivele) pe care le alimentați trage mai mult decât puterea nominală a porturilor.	<ul style="list-style-type: none">■ Scoateți dispozitivul și reactivați invertorul de energie.
LED-ul roșu al butonului de pornire luminează timp de 1 minut, apoi se oprește.	<ul style="list-style-type: none">■ Dispozitivul este prea fierbinte.	<ul style="list-style-type: none">■ Lăsați invertorul de energie să se răcească până când temperatura acestuia scade sub 105°C.

GARANȚIE

POLITICA PRIVIND GARANȚIA EGO

Vă rugăm să consultați site-ul egopowerplus.com pentru termenii și condițiile complete ale politicii privind garanția EGO.

PREBERITE VSA NAVODILA!



PREBERITE PRIROČNIK Z NAVODILI ZA UPORABO

⚠ Tveganje zaradi preostalega toka! Pred uporabo izdelka se morajo osebe z elektronskimi napravami, kot je srčni spodbujevalnik, posvetovati s svojim zdravnikom. Delovanje električne opreme v bližini srčnega spodbujevalnika lahko povzroči močnejše ali okvaro srčnega spodbujevalnika.

⚠ OPOZORILO: Za zagotovitev varnosti in zanesljivosti mora vsa popravila in zamenjave izvesti usposobljen servisni tehnik.

⚠ OPOZORILO: Te naprave ne smejo uporabljati osebe (vključno z otroki) z zmanjšanimi fizičnimi, čutnimi ali duševnimi sposobnostmi oziroma osebe s pomanjkanjem izkušenj ali znanja, razen če te osebe nadzoruje oseba, ki je odgovorna za njihovo varnost oziroma jim je te oseba posredovala navodila o uporabi naprave. Otroci morajo biti pod nadzorom, da zagotovite, da se z napravo ne igrajo.

VARNOSTNI SIMBOL

Namen varnostnih simbolov je, da vas opozorijo na morebitne nevarnosti. Bodite pozorni na varnostne simbole in njihova pojasnila ter jih poskušajte razumeti. Opozorilni simboli sami ne odpravljajo nobene nevarnosti. Navodila in opozorila niso nadomestilo za ustrezne ukrepe za preprečevanje nesreč.

⚠ OPOZORILO: poskrbite, da boste pred uporabo orodja prebrali in razumeli vsa varnostna navodila v priročniku z navodili za uporabo, vključno z vsemi simboli za varnostna opozorila, kot so »NEVARNOST«, »OPOZORILO«, in »SVARILO«. Neupoštevanje spodaj navedenih navodil se lahko odrazi v električnem udaru, požaru in/ali resnih telesnih poškodbah.

VARNOSTNA NAVODILA

Na tej strani so prikazani in opisani varnostni simboli, ki se lahko pojavijo na tem izdelku. Preberite in osvojite navodila na stroju ter jih upoštevajte, preden se lotite sestavljanja in upravljanja stroja.

	Varnostno opozorilo	Varnostni ukrepi, ki se nanašajo na vašo varnost
	Preberite priročnik z navodili za uporabo.	Za zmanjšanje nevarnosti poškodb je pomembno, da uporabnik prebere in razume priročnik z navodili za uporabo.
6.3A 	Taljivi vložki	Miniaturni taljivi vložki s časovnim zamikom
	Za uporabo v zaprtih prostorih	Napravo uporabljajte le v notranjih prostorih.
	Konstrukcija razreda II	Konstrukcija z dvojno izolacijo
	Hranite na suhem	Pretvornik napajanja uporabljajte v suhem okolju
	CE	Ta izdelek je skladen z veljavnimi direktivami ES.
	OEEO	Odpadnih električnih izdelkov ne odlagajte med gospodinjinske odpadke. Odnesite jih na pooblaščen obrat za recikliranje.
V	Volt	Napetost
A	Amperi	Tok
Hz	Hertz	Frekvenca (v ciklih na sekundo)
W	Watt	Napajanje
VA	Napetost – amperi	Napajanje
min	Minute	Čas
	Izmenični tok	Vrsta toka
	Enosmerni tok	Vrsta ali značilnost toka

⚠ OPOZORILO: preberite celotna navodila in poskrbite, da jih boste razumeli. Neupoštevanje spodaj navedenih navodil se lahko odrazi v električnem udaru, požaru in/ali resnih telesnih poškodbah.

POMEMBNA VARNOSTNA NAVODILA

- Pred uporabo izdelka preberite celotna navodila.

SL

- Da bi zmanjšali nevarnost telesne poškodbe, bodite posebej previdni, ko se izdelek uporablja v bližini otrok.
- V izdelek ne segajte s prsti ali dlani.
- Uporaba priključkov, ki jih proizvajalec ne priporoča ali prodaja, lahko povzroči nevarnost požara, električnega udara ali telesne poškodbe oseb.
- Baterijskega sklopa ali naprave, ki je poškodovana ali spremenjena, ne uporabljajte. Poškodovane ali spremenjene baterije lahko nepredvidljivo delujejo, zaradi česar lahko pride do požara, eksplozije ali nevarnosti telesnih poškodb.
- Baterijo polnite v dobro prezračenem prostoru in na noben način ne omejte prezračevanja.
- Ob zlorabi baterije lahko iz nje steče tekočina. Izogibajte se stiku z njo. Če se nehote dotaknete tekočine, mesto dotika sperite z vodo. Če pride tekočina v stik z očmi, poiščite zdravniško pomoč. Tekočina, ki brizgne iz baterije, lahko povzroči draženje ali opekline.
- Baterijskega sklopa ali ne izpostavljajte ognju ali previsokim temperaturam. Izpostavljanje ognju ali temperaturam nad 100°C lahko povzroči eksplozijo.
- Pretvornika napajanja ne izpostavljajte dežju ali vlažnim pogojem. Voda v pretvorniku napajanja znatno poveča tveganje električnega udara.
- Pretvornik napajanja je namenjen izključno za polnjenje majhnih elektronskih naprav USB (do 4,2 Amp za dvoje vrat USB skupaj) ali majhnih naprav na izmenični tok (do 150 W). Kakršna koli drugačna uporaba lahko povzroči poškodbe.
- Kadar pretvornik napajanja ni v uporabi, ga izklopite.
- Pretvornik napajanja uporabljajte samo s predpisano vrsto baterijskih sklopov. Uporaba katerih koli drugih baterijskih sklopov lahko povzroči tveganje za telesne poškodbe in požar.
- Pretvornika napajanja ne razstavljajte. Ko je čas za servis ali popravilo, ga odnesite usposobljenemu serviserju. Nepravilna ponovna montaža lahko prevede do požara ali električnega udara.
- Pretvornik napajanja naj servisira kvalificirano servisno osebo, ki uporablja le identične nadomestne dele. To bo zagotovilo ohranjanje varnosti pretvornika napajanja.
- Ta navodila shranite. Pogosto jih preberite in jih uporabite za poučevanje drugih, ki uporabljajo to orodje. Če to orodje komu posodite, posodite tudi ta navodila, da preprečite nepravilno uporabo izdelka in možnosti poškodb.
- Samo za naprave razreda II.
- Izdelek uporabljajte le z baterijami, navedenimi na sliki B.

TA NAVODILA SHRANITE.

72

56-V PRETVORNIK NAPAJANJA — PAD1500E

TEHNIČNI PODATKI

Vhodna napetost	56V 
Obseg nazivnih vrednosti	37,8–58,8 V
Izhod USB	5 V, najv. 4,2 A (dvoje vrat USB skupaj)
Izhodni izmenični tok	220 V–240 V ~ 50 Hz, najv. 150 W
Optimalna temperatura polnjenja	od 0°C do 40°C
Temperatura za shranjevanje	od -20°C do 70°C
Teža	0,53 kg

OPIS

SPOZNAJTE SVOJ PRETVORNIK NAPAJANJA (slika A)

1. Gumb za vklop/izklop
2. Ročaj
3. Vrata USB 2
4. Vrata USB 1
5. Vrata na izmenični tok
6. Negativni električni kontakti
7. Zapah z vzmetjo
8. Pozitivni električni kontakti

UPRAVLJANJE

⚠ OPOZORILO: naprava je namenjena samo za uporabo v zaprtih prostorih. Pretvornik uporabljajte v suhem okolju.

⚠ OPOZORILO: pretvornika napajanja ne spreminjajte in ne poskušajte popraviti, razen v skladu z navedbami v navodilih za uporabo in nego.

Pretvornik napajanja je opremljen z dvojnimi vrati USB in enimi vrati na izmenični tok. Dvoja vrata USB skupaj zagotavljata 5 V enosmernega toka, do 4,2 A izhodnega toka za napajanje majhnih naprav USB, kot so vaš mobilni telefon, predvajalnik MP3 itd. Vrata na izmenični tok zagotavljajo 220 V–240 V izmeničnega toka in največ 150 W izhodne moči za napajanje majhnih naprav na izmenični tok, kot je prenosni računalnik.

OPOMBA: pred prvo uporabo popolnoma napolnite baterijski sklop EGO POWER+. Baterijo polnite na mestu, kjer je temperatura višja od 5°C in nižja od 40°C.

1. Montažne reže na pretvorniku napajanja poravnajte z rebri na baterijskem sklopu, nato pretvornik napajanja pomaknite proti baterijskemu sklopu, da se zaskoči na mesto (slika B).

OPOMBA: pred uporabo se prepričajte, da se zapah z vzmetjo na pretvorniku napajanja zaskoči na mesto in da je baterijski sklop pritrjen na orodje.

2. Na pretvornik napajanja priključite majhno napravo USB ali napravo na izmenični tok.
3. Pritisnite in pridržite gumb za vklop/izklop, da zasveti zelena lučka na gumbu. Pretvornik napajanja bo začel s polnjenjem naprave.
4. Kadar naprave ne uporabljate oziroma po končanem polnjenju jo izključite iz pretvornika napajanja, nato pritisnite in pridržite gumb za vklop/izklop, dokler zelena lučka ne ugasne.
5. Z eno roko držite baterijski sklop, z drugo roko pa povlecite pretvornik napajanja, da ju ločite.

⚠ OPOZORILO: v napajalna vrata na izmenični tok ne vstavljajte žebjla, žice itd., saj se lahko pojavi nevarnost električnega udara.

OPOMBA:

- Izdelek morda ne bo napajal nekaterih naprav USB.
- V napajalna vrata USB ne vstavljajte žebjla, žice itd. V nasprotnem primeru tokokrog lahko začne oddajati dim in ogenj.
- Če naprave, priključene na pretvornik napajanja črpajo več od nazivne izhodne vrednosti vrat (skupaj 4,2 A za vrata USB in največ 150 W za vrata na izmenični tok), se bo pretvornik napajanja samodejno izklopil, gumb za vklop/izklop pa bo utripal rdeče. V teh primerih naprave odstranite. Če želite ponovno aktivirati pretvornik napajanja, pritisnite in pridržite gumb za vklop/izklop, da zasveti zelena lučka.
- Če pretvornik napajanja vklopite, kadar je izhodni tok vrat USB nižji od 500 mA in izhodno napajanje vrat na izmenični tok nižje od 5 W, se bo sistem samodejno izklopil v 1 minuti.
- Če pretvornik napajanja vklopite, kadar je izhodni tok vrat USB višji od 500 mA ali izhodno napajanje vrat na izmenični tok višje od 5 W, toda nato je 3 ure izhodni tok vrat USB nižji od 500 mA in izhodno napajanje vrat na izmenični tok nižje od 5 W, se bo sistem samodejno izklopil.

VZDRŽEVANJE

⚠ OPOZORILO: da bi se izognili hudim telesnim poškodbam, med čiščenjem ali vzdrževanjem iz orodja vedno odstranite akumulatorski sklop.

⚠ OPOZORILO: pri servisiranju uporabljajte le identične nadomestne dele EGO. Uporaba drugih delov je tvegana in lahko poškoduje izdelek.

SPLOŠNO VZDRŽEVANJE

Pri čiščenju plastičnih delov ne uporabljajte topil. Večino vrst plastike se lahko pri uporabi različnih komercialnih topil poškoduje. Umazanijo, prah, olje, maščobe itd. odstranite s čisto krpo.

⚠ OPOZORILO: nikoli naj zavorna tekočina, gorivo, izdelki na osnovi naftnih derivatov, prodirajoče olje ne pridejo v stik s plastičnimi deli. Kemikalije lahko poškodujejo, oslabijo ali uničijo plastiko, kar lahko povzroči hude telesne poškodbe.

SHRANJEVANJE ENOTE

- Baterijski sklop odstranite in pretvornika napajanja.
- Orodje pred shranjevanjem temeljito očistite.
- Enoto shranjujte v suhem in dobro zračenem prostoru, ki ga je mogoče zakleniti ali je dvignjen in izven dosega otrok. Enote ne shranjujte na ali v bližini gnojil, bencina ali drugih kemikalij.

Varovanje okolja



Električne opreme, iztrošene baterije in polnilnika ne odvrzite med gospodinjnske odpadke. Izdelek odnesite na pooblaščen obrat za recikliranje in ga zavrzite ločeno. Električna orodja je treba odnesti na obrat za recikliranje in ga reciklirati na okolju prijazen način.

SL



ODPRAVLJANJE TEŽAV

TEŽAVA	VZROK	REŠITEV
Pretvornik napajanja med uporabo preneha delovati.	<ul style="list-style-type: none">■ Baterija je izpraznjena.■ Baterijski sklop je prevroč.	<ul style="list-style-type: none">■ Napolnite baterijo.■ Baterijski sklop ohladite do temperature, ki je nižja od 67°C.
Rdeča lučka LED na gumbu za vklop/izklop 1 minuto sveti, nato ugasne.	<ul style="list-style-type: none">■ Naprava, ki jo napajate, črpa več od nazivnih izhodnih vrednosti vrat.	<ul style="list-style-type: none">■ Napravo odstranite in ponovno vklopite pretvornik napajanja.
Rdeča lučka LED na gumbu za vklop/izklop 1 minuto sveti, nato ugasne.	<ul style="list-style-type: none">■ Naprava naj prevroča.	<ul style="list-style-type: none">■ Pretvornik napajanja ohladite do temperature, ki je nižja od 105 C.

GARANCIJA

GARANCIJSKA POLITIKA DRUŽBE EGO

Za popolne pogoje garancijske politike družbe EGO obiščite spletno mesto egopowerplus.com.

SL

PERSKAITYKITE VISĄ INSTRUKCIJĄ!



PERSKAITYKITE VISĄ INSTRUKCIJĄ

⚠ Liekamasis pavojus! Žmonėms, kuriems implantuoti elektroniniai prietaisai, pvz., širdies stimulatoriai, prieš pradėdami naudoti šį gaminį, reikia pasitarti su savo gydytoju (-ais). Arti širdies stimulatoriaus veikianti elektros įranga gali trikdyti širdies stimulatoriaus veikimą arba jį sugadinti.

⚠ ĮSPĖJIMAS: norint užtikrinti saugų ir patikimą gaminio naudojimą, visus remonto ir keitimo darbus turi atlikti kvalifikuotas techninės priežiūros specialistas.

⚠ ĮSPĖJIMAS: Šis prietaisas nėra skirtas naudoti asmenims (įskaitant vaikus), kurių sumažėję fiziniai, jutiminiai ar protiniai gebėjimai arba kurie turi mažiau patirties bei žinių, nebent juos prižiūri arba apmokė saugiai naudoti prietaisą už jų saugumą atsakingas asmuo. Vaikus reikia prižiūrėti ir neleisti jiems žaisti su prietaisu.

SAUGOS SIMBOLIS

Saugos simbolių paskirtis – atkreipti dėmesį į galimus pavojus. Gerai susipažinkite su saugos simboliais bei jų paaiškinimais ir juos įsidėmėkite. Simbolių įspėjimai patys savaime negali apsaugoti nuo pavojų. Jais žymimi nurodymai ir įspėjimai neatstoja tinkamų nelaimingų atsitikimų prevencijos priemonių.

⚠ ĮSPĖJIMAS: Prieš pradėdami naudoti šį įrankį, perskaitykite visus šioje naudojimo instrukcijoje pateiktus saugos nurodymus, taip pat susipažinkite su visais saugos įspėjamaisiais simboliais, tokiais kaip **PAVOJUS**, **ĮSPĖJIMAS** ir **DĖMESIO** ir įsitikinkite, ar juos supratote. Nesilaikant visų toliau išdėstytų nurodymų galima patirti elektros smūgį, sukelti gaisrą ir (ar) sunkiai susižaloti.

SAUGOS NURODYMAI

Šiame puslapyje pavaizduoti ir aprašyti saugos simboliai, kurie gali būti nurodyti ant šio gaminio. Prieš bandydami surinkti ir naudoti įrenginį, perskaitykite visus ant jo pateiktus nurodymus, įsitikinkite, ar juos supratote, ir jais vadovaukitės.

	Saugos įspėjimas	Atsargumo priemonės, skirtos užtikrinti jūsų saugumą.
	Skaityti naudojimo instrukciją	Kad sumažėtų traumų pavojus, naudotojas privalo perskaityti ir suprasti naudojimo instrukciją
	Lydžiosios jungės	Labai mažos lydžiosios jungės su vėlinimu
	Naudoti patalpoje	Prietaisą naudoti tik patalpoje
	II klasės konstrukcija	Konstrukcija su dviguba izoliacija
	Laikyti sausiai	Inverterį naudoti tik sausoje aplinkoje
	CE	Šis gaminytis atitinka taikomas EB direktyvas.
	WEEE	Elektros prietaisų atliekas draudžiama utilizuoti kartu su buitinėmis atliekomis. Nuvežkite įgaliotam perdirbėjui.
V	Voltai	Įtampa
A	Amperai	Srovė
Hz	Hercai	Dažnis (ciklai per sekundę)
W	Vatai	Galia
VA	Voltamperai	Galia
min	Minutės	Laikas
	Kintamoji elektros srovė	Srovės tipas
	Nuolatinė elektros srovė	Srovės tipas arba charakteristika

⚠ ĮSPĖJIMAS: Perskaitykite ir supraskite visus nurodymus. Nesilaikant visų toliau išdėstytų nurodymų galima patirti elektros smūgį, sukelti gaisrą ir (ar) sunkiai susižaloti.

SVARBŪS SAUGOS NURODYMAI

- Prieš naudodami šį gaminį perskaitykite visą instrukciją

- Siekiant sumažinti sužalojimo pavojų, būtina atidžiai prižiūrėti vaikus, kai šalia jų naudojamas prietaisas.
- Nekiškite į prietaisą pirštų ar rankų.
- Naudojant nerekomenduojamus arba ne gamintojo parduodamus priedus gali kilti gaisro, elektros smūgio arba sužalojimo pavojus.
- Nenaudokite sugadintos ar modifikuotos sudėtinės baterijos ar prietaiso. Tokios netinkamos sudėtinės baterijos gali kelti gaisro, sprogmio ar sužalojimo pavojų.
- Bateriją įkraukite gerai vėdinamoje vietoje ir neuždenkite jos vėdinimo angų.
- Dėl netinkamų sąlygų iš baterijos gali ištekėti skystis – nelieskite jo. Skysčiui atsitiktinai patekus ant odos, nedelsiant nuplaukite vandeniu. Jeigu skysčio pateko į akis, papildomai kreipkitės pagalbos į gydytojus. Iš baterijos ištekėjęs skystis gali dirginti arba nudeginti.
- Sudėtinės baterijos negalima deginti ar kaitinti. Bateriją deginant ar įkaitinus virš 100°C ji gali sprogti.
- Saugokite srovės inverterį nuo lietaus ir drėgmės. Į srovės inverterį patekęs vanduo padidina pavojų patirti elektros smūgį.
- Srovės inverteris yra skirtas tik mažos galios USB elektros prietaisams (iki 4,2 A abiem USB lizdams) ar kitiems mažos galios (iki 150 W) kintamosios srovės prietaisams. Priešingu atveju gaminį galite sugadinti.
- Nenaudojamą srovės inverterį išjunkite.
- Srovės inverterį naudokite tik su jam skirtomis sudėtinėmis baterijomis. Naudojant kitokias sudėtinės baterijas gali kilti sužalojimų ir gaisro pavojus.
- Srovės inverterio neardykite; jeigu reikia jį tvarkyti ar remontuoti, nuvežkite jį kvalifikuotam techninės priežiūros specialistui. Prietaisą netinkamai surinkus gali kilti elektros smūgio arba gaisro pavojus.
- Srovės inverterį gali remontuoti tik kvalifikuotas specialistas, naudodamas tik originalias atsargines dalis. Tokiu būdu srovės inverteris išliks saugus.
- Saugokite šią instrukciją. Dažnai ją paskaitykite ir panaudokite kitiems asmenims, kuriems patikėsite įrankį, apmokyti. Skolindami šį prietaisą kam nors kitam, taip pat paskolinkite ir šias instrukcijas, kad būtų išvengta netinkamo gaminio naudojimo ir galimo susižalojimo.
- Tik II klasės prietaisui.
- Naudokite tik B paveiksle nurodytas baterijas.

PASILIKITE ŠIĄ INSTRUKCIJĄ!

LT

TECHNINIAI DUOMENYS

Išvesties įtampa	56V 
Vardinųjų verčių intervalas	37,8-58,8V
USB išvestis	5 V, maks. 4,2 A (abu USB lizdai)
AC išvestis	220V-240V ~ 50Hz iki 150W
Optimali įkrovimo temperatūra	Nuo 0°C iki 40°C
Laikymo temperatūra	Nuo -20°C iki 70°C
Svoris	0,53 kg

APRAŠYMAS

JŪSŲ SROVĖS INVERTERIS (A pav.)

1. Maitinimo mygtukas
2. Rankena
3. 2 USB lizdas
4. 1 USB lizdas
5. AC lizdas
6. Neigiamo krūvio elektros kontaktai
7. Spyruoklinis fiksatorius
8. Teigiamo krūvio elektros kontaktai

VEIKIMAS

⚠️ ĮSPĖJIMAS: Šį prietaisą galima naudoti tik patalpose. Naudokite sausoje aplinkoje.

⚠️ ĮSPĖJIMAS: Srovės inverterio nebandykite modifikuoti ar remontuoti, išskyrus atvejus, kurie nurodyti šioje naudojimo ir priežiūros instrukcijoje.

Srovės inverteryje įrengti du USB lizdai ir vienas AC (kintamosios srovės) lizdas. Abu USB lizdai kartu gali tiekti iki 5 V ir 4,2 A nuolatinę srovę mažos galios USB prietaisams, pavyzdžiui, jūsų mobiliajam telefonui, MP3 grotuvui ir pan. AC lizdas tiekia 220–240 V ir iki 150 W kintamąją srovę mažos galios AC prietaisams, pavyzdžiui, nešiojamam kompiuteriui.

PASTABA: Prieš pirmą kartą naudodami „EGO POWER+“ sudėtinę bateriją visiškai įkraukite. Bateriją reikia įkrauti vietoje, kurioje temperatūra yra nuo 5°C iki 40°C.

1. Įtaikykite srovės inverterio tvirtinimo griovelius į sudėtinės baterijos iškyšas ir stumkite į priekį, kol inverteris užsifiksuos savo vietoje (B pav.).

PASTABA: Prieš įkrovimą įsitikinkite, ar srovės inverterio spyruoklinis fiksatorius užsifiksavo savo vietoje ir ar sudėtinė baterija tinkamai įtvirtinta.

2. Prijunkite prie srovės inverterio mažos galios USB ar AC prietaisą.
3. Paspauskite ir laikykite nuspaudę maitinimo mygtuką, kol užsidegs žalias mygtuko indikatorius. Srovės inverteris pradės krauti prijungtą prietaisą.
4. Po įkrovimo ar kai srovės inverterio nenaudojate atjunkite prietaisą nuo inverterio, po to paspauskite ir palaikykite nuspaudę maitinimo mygtuką, kol žalias indikatorius užges.
5. Viena ranka prilaikydami sudėtinę bateriją, kita ranka ištraukite srovės inverterį, atskirdami jį nuo baterijos.

⚠️ ĮSPĖJIMAS: Į AC maitinimo įtampas lizdą nekiškite vinių, vielos ir pan., nes galite patirti elektros smūgį.

PASTABA:

- Gaminys gali nekrauti kai kurių USB prietaisų.
- Į USB maitinimo įtampas lizdą nekiškite vinių, vielos ir pan. Priešingu atveju gali įvykti trumpasis jungimas ir prietaisas gali užsidegti.
- Jeigu prie srovės inverterio prijungti prietaisai naudoja daugiau energijos, nei vardinė inverterio galia (4,2 A abiem USB lizdams ir 150 W AC lizdui), srovės inverteris automatiškai išjungiamas, o ant maitinimo mygtuko pradeda mirksėti raudonas indikatorius. Tokiu atveju reikia atjungti įkraunamus prietaisus. Norint srovės inverterį vėl įjungti, maitinimo mygtuką reikia paspausti ir palaikyti nuspaudus, kol užsidegs žalias mygtuko indikatorius.
- Jei srovės inverterio įjungimo metu USB išvesties srovė nesiekia 500 mA arba AC išvesties nesiekia 5 W, inverteris automatiškai išsijungs po 1 minutės.
- Jei srovės inverterio įjungimo metu USB išvesties srovė viršija 500 mA arba AC išvesties galia viršija 5 W, tačiau 3 valandas USB išvesties srovė nesiekia 500 mA arba AC išvesties galia nesiekia 5 W, inverteris automatiškai išsijungs.

TECHNINĖ PRIEŽIŪRA

⚠️ ĮSPĖJIMAS: Kad sunkiai nesusižalotumėte, visada išimkite sudėtinę bateriją iš prietaiso, kai jį valote ar atliekate techninės priežiūros procedūras.

⚠️ ĮSPĖJIMAS: Atlikdami techninės priežiūros darbus naudokite tik originalias „EGO“ atsargines dalis. Naudojant bet kokias kitas dalis, gali kilti pavojus arba sugesti gaminys.

BENDROJI PRIEŽIŪRA

Plastikinių dalių nevalykite tirpikliais. Įvairūs komerciniai tirpikliai gali pažeisti įvairių tipų plastikus ir jų nerekomenduojama naudoti. Purva, dulkes, alyvą, tepalus ir t. t. valykite švaria šluoste.

⚠️ ĮSPĖJIMAS: Jokiu būdu neleiskite ant plastikinių dalių patekti stabdžių skysčiui, benzinui, naftos produktams, skvarbiai alyvai ir pan. Cheminės medžiagos plastiką gali sugadinti, susilpninti arba suardyti. Dėl to galite sunkiai susižaloti.

PRIETAISO LAIKYMAS

- Išimkite iš srovės inverterio sudėtinę bateriją.
- Prieš padėdami į sandėlį prietaisą kruopščiai nuvalykite.
- Laikykite sausoje, gerai vėdinamoje, rakinamoje patalpoje arba aukštais, vaikams neprieinamoje vietoje. Nelaikykite įrankio ant arba prie trašų, benzino ar kitų cheminių medžiagų.

Aplinkos apsauga



Neišmeskite elektros įrangos, panaudotų baterijų ir įkroviklio kartu su būtinėmis atliekomis! Šias atliekas reikia pristatyti į jų surinkimo vieta ar įgaliotam perdirbėjui. Elektrinius įrankius reikia grąžinti į atitinkamą perdirbimo įmonę.

LT



TRIKČIŲ ŠALINIMAS

PROBLEMA	PRIEŽASTIS	SPRENDIMAS
Srovės inverteris naudojimo metu išsijungia.	<ul style="list-style-type: none">■ Baterija išsikrovusi.■ Sudėtinė baterija yra pernelyg įkaitusi.	<ul style="list-style-type: none">■ Įkraukite bateriją.■ Atvėsinkite sudėtinę bateriją, kad jos temperatūra nukristų žemiau 67°C.
Raudonas mygtuko LED indikatorius 1 minutę mirksi, o po to užgęsta.	<ul style="list-style-type: none">■ Prijungtas prietaisas (-ai) naudoja daugiau energijos už inverterio lizdų vardinę išvesties vertę.	<ul style="list-style-type: none">■ Atjunkite prietaisą ir iš naujo įjunkite srovės inverterį.
Raudonas mygtuko LED indikatorius 1 minutę dega, o po to užgęsta.	<ul style="list-style-type: none">■ Prietaisas pernelyg įkaito.	<ul style="list-style-type: none">■ Atvėsinkite srovės inverterį, kad jo temperatūra nukristų žemiau 105°C.

GARANTIJA

EGO GARANTINĖ POLITIKA

Norėdami sužinoti visas EGO garantinės politikos sąlygas, apsilankykite interneto svetainėje egopowerplus.com.

LT

IZLASIET VISUS NORĀDĪJUMUS!



IZLASIET LIETOTĀJA ROK

▲ Citi riski! Personām, kuras lieto elektroniskas ierīces, piemēram, elektrokardiostimulatorus, pirms šīs ierīces lietošanas jākonsultējas ar savu ārstu. Elektriskā aprīkojuma darbība sirds elektrokardiostimulatora tuvumā var radīt stimulatora darbības traucējumus vai kļūmes.

▲ BRĪDINĀJUMS! Lai garantētu drošību un uzticamību, ierīces remontu un tās detaļu nomaiņu uzticiet veikt tikai kvalificētam servisa tehnikam.

▲ BRĪDINĀJUMS! Šī ierīce nav paredzēta lietošanai personām (ieskaitot bērnus) ar pazeminātām fiziskām, maņu vai garīgām spējām vai pieredzes un zināšanu trūkumu, ja par šo personu drošību atbildīgā persona nav veikusi apmācību vai sniegusi norādījumus sakarā ar ierīces lietošanu. Jāuzrauga, lai bērni nerotaļotos ar šo ierīci.

DROŠĪBAS APZĪMĒJUMS

Drošības apzīmējumi ir paredzēti, lai pievērstu jūsu uzmanību iespējamem apdraudējumiem. Pievērsiet uzmanību drošības apzīmējumiem un to skaidrojumiem, un izprotiet tos. Brīdinājumu apzīmējumi paši par sevi nenovērš apdraudējumu. Tajos ietvertie norādījumi un brīdinājumi neaizstāj atbilstošu negadījumu novēršanas pasākumu īstenošanu.

▲ BRĪDINĀJUMS! Pirms šī instrumenta lietošanas izlasiet un izprotiet visus šajā lietotāja rokasgrāmatā iekļautos drošības norādījumus, tostarp visus drošības brīdinājuma apzīmējumus, piemēram, „**BĪSTAMI!**”, „**BRĪDINĀJUMS!**” un „**UZMANĪBU!**”. Visu turpmāk uzskaitīto norādījumu neievērošana var izraisīt elektriskās strāvas triecienu, aizdegšanos un/vai smagus miesas bojājumus.

DROŠĪBAS INSTRUKCIJA

Šajā lapaspusē ir parādīti un aprakstīti drošības apzīmējumi, kas var būt norādīti uz šī izstrādājuma. Pirms iekārtas montāžas un lietošanas izlasiet, izprotiet un ievērojiet visus uz iekārtas sniegtos norādījumus.

	Drošības brīdinājums	Piesardzības pasākumi personiskai drošībai.
	Izlasiet ekspluatācijas rokasgrāmatu	Lai mazinātu traumu gūšanas bīstamību, lietotājam jāizlasa un jāizprot lietotāja rokasgrāmata.
	Drošinātāju ieliktnī	Miniatūro drošinātāju ieliktnis, laika aizkave
	Lietošanai iekšējās	Lietojiet šo ierīci tikai iekšējās
	II klases konstrukcija	Divkārtšas izolācijas konstrukcija
	Uzglabāt sausu	Lietot invertoru sausā vidē
	CE	Šis izstrādājums atbilst piemērojamām EK direktīvām.
	EIEA	Elektrisko izstrādājumu atkritumus nedrīkst izmest kopā ar sadzīves atkritumiem. Nogādājiet uz pilnvarotu pārstrādes punktu.
V	Volti	Spriegums
A	Ampēri	Strāva
Hz	Herci	Frekvence (cikli sekundē)
W	Vati	Jauda
VA	Volti-apmēri	Jauda
min	Minūtes	Laiks
	Mainstrāva	Strāvas veids
	Līdzstrāva	Strāvas veids vai raksturojums

▲ BRĪDINĀJUMS! Izlasiet un izprotiet visus norādījumus. Visu turpmāk uzskaitīto instrukciju neievērošana var izraisīt elektriskās strāvas triecienu, ugunsgrēku un/vai smagus traumas.

SVARĪGAS DROŠĪBAS INSTRUKCIJAS

LV

- Izlasiet visas instrukcijas pirms šī produkta lietošanas!
- Izmantojiet tikai B attēlā uzskaitītos akumulatorus.

- Lai samazinātu traumu gūšanas risku, nepieciešama stingra uzraudzība, ja izstrādājums tiek izmantots bērnu tuvumā.

- Nelieciet izstrādājumā pirkstus vai rokas.

- Paliģerīces izmantošana, ko nav ieteicis vai nepārdod ražotājs, var izraisīt ugunsgrēku, elektriskās strāvas trieciena risku, un personas var gūt traumas.

- Nelietojiet bojātu vai pārveidotu akumulatoru bloku vai ierīci. Bojātu vai pārveidotu akumulatoru izmantošana var radīt neparedzamus apstākļus, kas rada aizdegšanās, sprādziena vai traumas gūšanas draudus.

- Akumulatora uzlādes laikā strādājiet labi vēdināmā telpā un nekādā veidā neierobežojiet ventilāciju.

- Nepareizas rīcības gadījumā no akumulatora var iztect šķidrums; izvairieties no saskares ar to. Ja tas nejauši nokļuvis uz ādas, noskalojiet ar ūdeni. Ja šķidrums iekļuvis acīs, nekavējoties meklējiet medicīnisko palīdzību. No akumulatora izkļuvušais šķidrums var izraisīt kairinājumu vai apdegumus.

- Nepakļaujiet akumulatoru bloku uguns liesmu vai pārmērīgas temperatūras iedarbībai. Uguns liesmu iedarbība vai temperatūra virs 100°C var izraisīt sprādzienu.

- Sargājiet invertoru no lietus vai mitriem laikapstākļiem. Mitruma iekļūšana invertorā palielina elektriskās strāvas trieciena risku.

- Invertors nav paredzēts izmantošanai nevienam citam mērķim kā tikai mazu (līdz 4,2 A Amp ar diviem USB portiem) USB elektronisko ierīču vai mazu (līdz 150 W) maiņstrāvas ierīču uzlādešanai. Lietošana jebkuram citam mērķim var izraisīt bojājumus.

- Izslēdziet invertoru, kad to nelietojat.

- Lietojiet invertoru kopā tikai ar tam paredzētiem akumulatoru blokiem. Jebkura cita akumulatoru bloka lietošana var radīt traumu gūšanas un aizdegšanās risku.

- Neizjauciet invertoru, tā vietā nogādājiet to pie kvalificēta servisa personāla, kad tam būs nepieciešama apkope vai remonts. Nepareizi salikts izstrādājums rada ugunsgrēka draudus vai elektriskās strāvas trieciena risku.

- Invertoram remontdarbus drīkst veikt tikai kvalificēts speciālists, izmantojot tikai oriģinālās rezerves daļas. Tādējādi tiks garantēta invertora lietošanas drošums.

- Saglabājiet šo norādījumus. Vairākkārt pārlasiet un izmantojiet šo instrukciju, lai sniegtu norādījumus citiem, kas izmanto šo ierīci. Ja kādam aizdodat šo ierīci, iedodiet līdzi arī šīs instrukcijas, lai nodrošinātu pareizu lādētāja izmantošanu un nerastos traumu gūšanas bīstamība.

- Tikai II klases ierīcēm.

SAGLABĀJIET ŠO INSTRUKCIJU!

SPECIFIKĀCIJAS

Ievades spriegums	56V 
Nominālo vērtību diapazons	37,8-58,8V
USB izeja	5V, maks. 4,2A (divi apvienoti USB porti)
Maiņstrāvas izeja	220V-240V ~ 50Hz maks. 150W
Optimālā uzlādes temperatūra	0°C-40°C
Uzglabāšanas temperatūra	-20°C-70°C
Svars	0,53 kg

APRAKSTS

PĀRZINIET SAVU INVERTORU (A att.)

1. Barošanas poga
2. Rokturis
3. USB 2. ports
4. USB 1. ports
5. Maiņstrāvas ports
6. Negatīvi lādēti elektriskie kontakti
7. Atsperveida slēgmehānisms
8. Pozitīvi lādēti elektriskie kontakti

EKSPLUATĀCIJA

▲ BRĪDINĀJUMS! Št ierīce ir paredzēta lietošanai tikai telpās. Lietojiet invertoru sausā vidē.

▲ BRĪDINĀJUMS! Nemēģiniet pārveidot vai salabot invertoru, izņemot gadījumus, kas norādīti lietošanas un apkopes norādījumos.

Invertoram ir divi USB porti un viens maiņstrāvas ports. Divi kopā apvienoti USB porti nodrošina ne vairāk kā 5V līdzstrāvu, ne vairāk kā 4,2 A jaudu mazo USB ierīču, piemēram, mobilā tālruna, MP3 atskaņotāja utt. lādēšanai. Maiņstrāvas ports nodrošina 220–240V maiņstrāvu, maks. 150W jaudu mazo maiņstrāvas ierīču, piemēram, klēpj datoru, lādēšanai.

PIEZĪME! Pirms pirmās lietošanas reizes uzlādējiet EGO POWER+ akumulatoru bloku pilnībā. Akumulators jāuzlādē vietā, kurā temperatūra ir augstāka par 5°C un zemāka par 40°C.

1. Salāgojiet invertora rievas kopā ar akumulatoru bloka ribām, pēc tam pavirziet invertoru akumulatoru bloka virzienā, līdz tas nokļūst (B att.).

PIEZĪME! Pirms darba sākšanas pārlecinieties, vai ir nokļūsties invertora atspērveida slēgmehānisms un akumulatoru bloks ir piestiprināts pie instrumenta.

2. Savienojiet mazo USB vai maiņstrāvas ierīci ar invertoru.
3. Pieturiet nospiestu barošanas pogu, līdz tā iedegas zaļā krāsā. Invertors sāks lādēt ierīci.
4. Invertora neizmantošanas periodā vai pēc uzlādēšanas atvienojiet ierīci no tā, pēc tam pieturiet nospiestu barošanas pogu, līdz nodziest zaļā gaisma.
5. Lai invertoru atdalītu no akumulatoru bloka, ar vienu roku pieturiet akumulatoru bloku un ar otru roku pavelciet invertoru.

⚠ BRĪDINĀJUMS! Neievietojiet naglu, vadu utt. maiņstrāvas barošanas portā, jo var rasties elektriskās strāvas trieciena risks.

PIEZĪME!

- Izstrādājums var nepieņemt strāvu dažām USB ierīcēm.
- Neievietojiet naglu, vadu utt. USB barošanas portā. Pretējā gadījumā var rasties īssavienojums, kas izraisīs dūmus un aizdegšanos.
- Ja invertoram pievienotās ierīces patērēs vairāk jaudas par portos nominālo jaudu (kopā 4,2A USB portiem un maksimāli 150 W maiņstrāvas portiem), invertors automātiski izslēgsies, un sarkanā krāsā sāks mirgot barošanas poga. Šajā situācijā ierīces ir jānoņem. Lai vēlreiz aktivizētu invertoru, pieturiet nospiestu barošanas pogu, līdz iedegas zaļā gaisma.
- Ja USB izejas strāva invertora ieslēgšanas laikā būs mazāka par 500 mA un maiņstrāvas izejas jauda būs mazāka par 5W, sistēma automātiski izslēgsies 1 minūtes laikā.
- Ja USB izejas strāva invertora ieslēgšanas laikā pārsniedz 500mA vai maiņstrāvas izejas jauda pārsniedz 5W, kas nozīmē, ka tad USB izejas strāva būs mazāka par 500mA un maiņstrāvas izeja būs mazāka par 5W 3 stundu garumā, sistēma tiks izslēgta automātiski.

APKOPE

⚠ BRĪDINĀJUMS! Lai izvairītos no nopietnu traumu gūšanas, vienmēr pirms tīrīšanas vai apkopes darbu veikšanas izņemiet no ierīces akumulatoru bloku.

⚠ BRĪDINĀJUMS! Veicot apkopes darbus, vienmēr izmantojiet identiskas EGO rezerves daļas. Jebkuru citu daļu izmantošana var radīt apdraudējumu vai instrumenta bojājumus.

VISPĀRĒJĀ APKOPE

Plastmasas detaļu tīrīšanai neizmantojiet šķīdinātājus. Vairums plastmasu ir uzņēmīgas pret dažāda veida komerciālu šķīdinātāju radītiem bojājumiem un, tos izmantojot, var tikt sabojātas. Lai notīrītu neīrūmus, putekļus, eļļu, smērvielas u.c., izmantojiet tīras lupatīņas.

⚠ BRĪDINĀJUMS! Nekad neļaujiet bremžu šķidrumiem, benzīnam, uz naftas bāzes izgatavotiem produktiem, zemas viskozitātes eļļām nonākt saskarē ar plastikāta detaļām. Ķīmiskās vielas var radīt bojājumus, kā arī mazināt plastmasas daļas izturību vai iznīcināt tās, radot smagus miesas bojājumus.

IERĪCES UZGLABĀŠANA

- Izņemiet no invertora akumulatoru bloku.
- Pirms uzglabāšanas instruments ir kārtīgi jānotīra.
- Uzglabājiet ierīci sausā, labi vēdināmā, aizslēdzamā vai augstā — bērniem nepieejamā — vietā. Neuzglabājiet ierīci blakus mēslojumam, benzīnam vai citām ķīmikālijām.

Apkārtējās vides aizsardzība



Neutilizējiet elektrisko atkritojumu, izlietoto akumulatoru un lādētāju sadzīves atkritumos! Nogādājiet šo produktu uz pilnvarotu pārstrādes punktu un sagatavojiet atkritumu šķiršanai. Elektriskos instrumentus jānogādā videi nekaitīgā pārstrādes rūpnīcā.

LV



KĻŪDU NOVĒRŠANA

PROBLĒMA	CĒĻONIS	RISINĀJUMS
Invertors lietošanas laikā pēkšņi pārstāj darboties.	<ul style="list-style-type: none">■ Izlādējies akumulators■ Akumulators ir pārāk karsts.	<ul style="list-style-type: none">■ Uzlādējiet akumulatoru.■ Atdziestiet akumulatoru bloku, līdz temperatūra pazeminās zem 67°C.
Sarkanā LED uz barošanas pogas mirgo 1 minūti, pēc tam izslēdzas.	<ul style="list-style-type: none">■ Izmantotā(-s) ierīce(-s) patēre vairāk par portā esošo nominālo jaudu.	<ul style="list-style-type: none">■ Izņemiet ierīci un vēlreiz aktivizējiet invertoru.
Sarkanā LED uz barošanas pogas deg 1 minūti, pēc tam izslēdzas.	<ul style="list-style-type: none">■ Ierīci ir pārāk karsta.	<ul style="list-style-type: none">■ Atdziestiet invertoru, līdz temperatūra pazeminās zem 105°C.

GARANTĪJA

EGO GARANTĪJAS POLITIKA

Lūdzu, apmeklējiet tīmekļa vietni egopowerplus.com, kur pieejama pilna EGO garantijas politikas noteikumu un nosacījumu versija.

LV

ΔΙΑΒΑΣΤΕ ΟΛΕΣ ΤΙΣ ΟΔΗΓΙΕΣ!



ΔΙΑΒΑΣΤΕ ΤΟ ΕΓΧΕΙΡΙΔΙΟ

⚠ Υπολειπόμενοι κίνδυνοι! Άνθρωποι που φέρουν ηλεκτρονικές συσκευές όπως βηματοδότες πρέπει να συμβουλευούνται τους γιατρούς τους, πριν τη χρήση αυτού του προϊόντος. Η λειτουργία ηλεκτρολογικού εξοπλισμού κοντά σε βηματοδότη μπορεί να προκαλέσει παρεμβολές ή βλάβη στο βηματοδότη.

⚠ ΠΡΟΕΙΔΟΠΟΙΗΣΗ: Προκειμένου να διασφαλιστεί η ασφάλεια και η αξιοπιστία, όλες οι επισκευές και οι αντικαταστάσεις πρέπει να πραγματοποιούνται από εξειδικευμένο τεχνικό σέρβις.

⚠ ΠΡΟΕΙΔΟΠΟΙΗΣΗ: Η συσκευή αυτή δεν προορίζεται για χρήση από άτομα (μεταξύ των οποίων και παιδιά) με μειωμένες φυσικές, αισθητηριακές ή διανοητικές ικανότητες, ή έλλειψη εμπειρίας και γνώσης, εκτός εάν υπάρχει επίβλεψη ή τους έχουν δοθεί οδηγίες αναφορικά με τη χρήση της συσκευής από άτομα που είναι υπεύθυνα για την ασφάλεια τους. Τα παιδιά θα πρέπει να βρίσκονται υπό επίβλεψη, ώστε να διασφαλιστεί πως δε θα παίξουν με τη συσκευή.

ΣΥΜΒΟΛΟ ΑΣΦΑΛΕΙΑΣ

Ο σκοπός των συμβόλων ασφαλείας είναι να σας επιστήσουν την προσοχή σε ενδεχόμενους κινδύνους. Προσέξτε και κατανοήστε τα σύμβολα ασφαλείας και τις επεξηγήσεις που τα συνοδεύουν. Τα σύμβολα προειδοποίησης από μόνα τους δεν εξαλείφουν κανέναν κίνδυνο. Οι οδηγίες και οι προειδοποιήσεις που παρέχουν δεν υποκαθιστούν τα κατάλληλα μέτρα πρόληψης ατυχημάτων.

⚠ ΠΡΟΕΙΔΟΠΟΙΗΣΗ: Βεβαιωθείτε ότι έχετε διαβάσει και κατανοήσει όλες τις οδηγίες ασφαλείας στο παρόν εγχειρίδιο χειριστή, συμπεριλαμβανομένων όλων των συμβόλων ασφαλείας όπως «**ΚΙΝΔΥΝΟΣ**», «**ΠΡΟΕΙΔΟΠΟΙΗΣΗ**» και «**ΠΡΟΣΟΧΗ**», προτού να χρησιμοποιήσετε αυτό το εργαλείο. Η μη τήρηση όλων των παρακάτω οδηγιών μπορεί να οδηγήσει σε ηλεκτροπληξία, πυρκαγιά και/ή σοβαρό τραυματισμό.

ΟΔΗΓΙΕΣ ΑΣΦΑΛΕΙΑΣ

Αυτή η σελίδα απεικονίζει και περιγράφει τα σύμβολα ασφαλείας που μπορεί να υπάρχουν επάνω στο προϊόν. Διαβάστε, κατανοήστε και τηρείτε όλες τις οδηγίες επάνω στη μηχανή, προτού επιχειρήσετε να τη συναρμολογήσετε ή να τη χρησιμοποιήσετε.

	Προειδοποίηση ασφαλείας	Προφυλάξεις που σχετίζονται με την ασφάλειά σας.
	Διαβάστε το εγχειρίδιο χρήσης	Προκειμένου να μειωθεί ο κίνδυνος τραυματισμού, ο χρήστης πρέπει να διαβάσει και να κατανοήσει το εγχειρίδιο χρήσης.
	Φυσίγγια ασφαλειών τήξης	Φυσίγγια ασφαλειών τήξης μινιαούτρα με χρονική υστέρηση
	Χρήση σε εσωτερικό χώρο	Χρησιμοποιείτε τη συσκευή μόνο σε εσωτερικούς χώρους
	Κατασκευή Κλάσης II	Διπλά μονωμένη κατασκευή
	Να διατηρείται στεγνός	Χρησιμοποιείτε τον αντιπροσφάε σε ξηρό περιβάλλον
	CE	Αυτό το προϊόν συμμορφώνεται με τις εφαρμοστές οδηγίες της ΕΚ.
	AHHH	Τα απόβλητα ηλεκτρικών προϊόντων δεν πρέπει να απορρίπτονται μαζί με τα οικιακά απορρίμματα. Παραδώστε τα σε εξουσιοδοτημένη μονάδα ανακύκλωσης.
V	Volt	Τάση
A	Ampere	Ρεύμα
Hz	Hertz	Συχνότητα (κύκλοι ανά δευτερόλεπτο)
W	Watt	Ισχύς
VA	Voltage-Ampere	Ισχύς
min	Λεπτά	Χρόνος
	Εναλλασσόμενο ρεύμα	Τύπος ρεύματος
	Συνεχές ρεύμα	Τύπος ή χαρακτηριστικά ρεύματος

⚠ ΠΡΟΕΙΔΟΠΟΙΗΣΗ: Διαβάστε και κατανοήστε όλες τις οδηγίες. Η μη τήρηση όλων των παρακάτω οδηγιών μπορεί να οδηγήσει σε ηλεκτροπληξία, πυρκαγιά και/ή σοβαρό τραυματισμό.

GR

ΣΗΜΑΝΤΙΚΕΣ ΟΔΗΓΙΕΣ ΑΣΦΑΛΕΙΑΣ

- Διαβάστε όλες τις οδηγίες προτού να χρησιμοποιήσετε το προϊόν.
- Προκειμένου να μειωθεί ο κίνδυνος τραυματισμού απαιτείται στενή επίβλεψη όταν το προϊόν χρησιμοποιείται κοντά σε παιδιά.
- Μην τοποθετείτε τα δάχτυλα ή τα χέρια σας μέσα στο προϊόν.
- Η χρήση προσαρτημάτων που δε συνιστώνται ή πωλούνται από τον κατασκευαστή μπορεί να προκαλέσει κίνδυνο πυρκαγιάς, ηλεκτροπληξίας ή τραυματισμού.
- Μη χρησιμοποιείτε τη συστοιχία μπαταριών ή τη συσκευή εάν έχουν υποστεί ζημιά ή έχουν τροποποιηθεί. Οι συστοιχίες μπαταριών που έχουν υποστεί ζημιά ή τροποποιηθεί μπορεί να έχουν απρόβλεπτη συμπεριφορά και να προκληθεί πυρκαγιά, έκρηξη ή τραυματισμός.
- Κατά τη διάρκεια φόρτισης της συστοιχίας μπαταριών, εργάζεστε σε καλά αεριζόμενο χώρο και μην περιορίζετε με κανέναν τρόπο τον εξαερισμό.
- Σε συνθήκες κακής χρήσης, μπορεί να διαρρεύσει υγρό από τη συστοιχία μπαταριών. Αποφύγετε την επαφή με αυτό. Σε περίπτωση τυχαίας επαφής, ξεπλύνετε καλά με νερό. Εάν το υγρό έρθει σε επαφή με τα μάτια, αναζητήστε επιπλέον ιατρική βοήθεια. Το υγρό που διαρρέει από τη συστοιχία μπαταριών μπορεί να προκαλέσει ερεθισμό ή εγκαύματα.
- Μην εκθέτετε τη συστοιχία μπαταριών σε φωτιά ή υπερβολικά υψηλή θερμοκρασία. Η έκθεση σε φωτιά ή θερμοκρασία πάνω από 100 °C μπορεί να προκαλέσει έκρηξη.
- Μην εκθέτετε τον αντιστροφέα ρεύματος σε βροχή ή συνθήκες υγρασίας. Εάν εισχωρήσει νερό στον αντιστροφέα ρεύματος, θα αυξηθεί ο κίνδυνος ηλεκτροπληξίας.
- Ο αντιστροφέας ρεύματος προορίζεται αποκλειστικά για τη φόρτιση μικρών (έως 4,2 Amp για δύο θύρες USB συνδυαστικά) συσκευών USB ή μικρών (έως 150 W) συσκευών εναλλασσόμενου ρεύματος. Οποιαδήποτε άλλη χρήση μπορεί να προκαλέσει ζημιά.
- Απενεργοποιείτε τον αντιστροφέα ρεύματος όταν δεν τον χρησιμοποιείτε.
- Χρησιμοποιείτε τον αντιστροφέα ρεύματος μόνο με τη συγκεκριμένη συστοιχία μπαταριών που προορίζεται για αυτόν. Εάν χρησιμοποιηθεί οποιαδήποτε άλλη συστοιχία μπαταριών, μπορεί να προκληθεί τραυματισμός και πυρκαγιά.
- Μην αποσυρμαρμολογείτε τον αντιστροφέα ρεύματος. Αναθέστε τη συντήρηση ή την επισκευή του σε εξειδικευμένο επαγγελματία. Η λανθασμένη επανασυναρμολόγηση μπορεί να δημιουργήσει κίνδυνο πυρκαγιάς ή ηλεκτροπληξίας.
- Η συντήρηση του αντιστροφέα ρεύματος πρέπει να γίνεται από εξειδικευμένο επαγγελματία, χρησιμοποιώντας μόνο ίδια ανταλλακτικά. Με αυτόν τον τρόπο διασφαλίζεται η ασφαλής λειτουργία του αντιστροφέα ρεύματος.

- Φυλάξτε αυτές τις οδηγίες. Ανατρέχετε σε αυτές συχνά και χρησιμοποιήστε τις για να καθοδηγήσετε άλλους που ενδέχεται να χρησιμοποιήσουν αυτό το εργαλείο. Εάν δανείσετε αυτό το εργαλείο σε κάποιον άλλο, δανείστε και αυτές τις οδηγίες, ώστε να αποτρέψετε τη λανθασμένη χρήση του προϊόντος και έναν πιθανό τραυματισμό.
- Μόνο για συσκευή κλάσης II.
- Χρήση μόνο με τη συστοιχία μπαταριών που αναγράφεται στην Εικ. Β.

ΦΥΛΑΞΤΕ ΑΥΤΕΣ ΤΙΣ ΟΔΗΓΙΕΣ!

ΤΕΧΝΙΚΕΣ ΠΡΟΔΙΑΓΡΑΦΕΣ

Τάση εισόδου	56V 
Εύρος ονομαστικών τιμών	37,8 - 58,8 V
Παροχή USB	5 V, έως 4,2 A (δύο θύρες USB συνδυαστικά)
Παροχή εναλλασσόμενου ρεύματος	220 V - 240 V ~ 50 Hz έως 150 W
Βέλτιστη θερμοκρασία φόρτισης	0°C - 40°C
Θερμοκρασία αποθήκευσης	-20°C - 70°C
Βάρος	0,53 kg

ΠΕΡΙΓΡΑΦΗ

ΓΝΩΡΙΣΤΕ ΤΟΝ ΑΝΤΙΣΤΡΟΦΕΑ ΡΕΥΜΑΤΟΣ (Εικ. Α)

1. Κουμπί ενεργοποίησης/επενεργοποίησης
2. Χειρολαβή
3. Θύρα USB 2
4. Θύρα USB 1
5. Θύρα εναλλασσόμενου ρεύματος
6. Αρνητικές ηλεκτρικές επαφές
7. Ελατηριωτό μάνδαλο
8. Θετικές ηλεκτρικές επαφές

ΛΕΙΤΟΥΡΓΙΑ

⚠️ ΠΡΟΕΙΔΟΠΟΙΗΣΗ: Αυτή η συσκευή προορίζεται αποκλειστικά για χρήση σε εσωτερικούς χώρους. Χρησιμοποιείτε τον αντιστροφέα σε ξηρό περιβάλλον.

⚠️ ΠΡΟΕΙΔΟΠΟΙΗΣΗ: Μην επιχειρήσετε ποτέ να επισκευάσετε οι ίδιοι τον αντιστροφέα ρεύματος, πέρα από τις εργασίες που αναφέρονται στις οδηγίες χρήσης και φροντίδας.

Ο αντιστροφέας ρεύματος παρέχει 2 θύρες USB και μία θύρα εναλλασσόμενου ρεύματος. Οι δύο θύρες USB

παρέχουν συνδυαστικά τροφοδοσία ρεύματος έως 5 V συνεχούς ρεύματος και έως 4,2 A για την τροφοδότηση μικρών συσκευών USB, όπως κινητών τηλεφώνων, MP3 player, κτλ. Η θύρα εναλλασσόμενου ρεύματος παρέχει τροφοδοσία ρεύματος 220 V - 240 V AC και έως 150 W για την τροφοδότηση μικρών συσκευών εναλλασσόμενου ρεύματος, όπως, φορητών ηλεκτρονικών υπολογιστών.

ΣΗΜΕΙΩΣΗ: Φορτίστε πλήρως τη συστοιχία μπαταριών EGO POWER+ πριν την πρώτη χρήση. Η συστοιχία μπαταριών πρέπει να φορτίζεται σε χώρο όπου η θερμοκρασία κυμαίνεται μεταξύ 5°C και 40°C.

1. Ευθυγραμμίστε τις υποδοχές προσάρτησης επάνω στον αντιστροφή ρεύματος με τις νευρώσεις της συστοιχίας μπαταριών και, στη συνέχεια, μετακινήστε τον αντιστροφή ρεύματος προς τη συστοιχία μπαταριών, ώσπου να ασφαλίσει (Εικ. Β).

ΣΗΜΕΙΩΣΗ: Βεβαιωθείτε ότι το ελατηριωτό μάνδαλο στον αντιστροφή ρεύματος έχει κουμπώσει και ότι η συστοιχία μπαταριών έχει προσαρτηθεί με ασφάλεια επάνω στο εργαλείο, προτού να ξεκινήσετε τη χρήση του.

2. Συνδέστε τη μικρή συσκευή USB ή εναλλασσόμενο ρεύματος με τον αντιστροφή ρεύματος.
3. Πιέστε και διατηρήστε πιεσμένο το κουμπί ενεργοποίησης/απενεργοποίησης, ώσπου να ανάψει το πράσινο φως του κουμπιού. Ο αντιστροφές ρεύματος θα ξεκινήσει τη φόρτιση της συσκευής.
4. Όταν δε χρησιμοποιείται ή μετά τη φόρτιση, αποσυνδέστε τη συσκευή από τον αντιστροφή ρεύματος, πιέστε και διατηρήστε πιεσμένο το κουμπί ενεργοποίησης/απενεργοποίησης, ώσπου να σβήσει το πράσινο φως.
5. Κρατήστε τη συστοιχία μπαταριών με το ένα χέρι και τραβήξτε τον αντιστροφή ρεύματος με το άλλο χέρι, για τα διαχωρίσετε.

⚠ ΠΡΟΕΙΔΟΠΟΙΗΣΗ: Μην εισάγετε καρφιά, καλώδια, κτλ. στη θύρα τροφοδοσίας εναλλασσόμενου ρεύματος γιατί ενέχει κίνδυνος ηλεκτροπληξίας.

ΣΗΜΕΙΩΣΗ:

- Το προϊόν ενδέχεται να μην παρέχει ρεύμα σε ορισμένες συσκευές USB.
- Μην εισάγετε καρφιά, καλώδια, κτλ. στη θύρα τροφοδοσίας USB. Στην αντίθετη περίπτωση, ένα βραχυκύκλωμα θα μπορούσε να προκαλέσει πυρκαγιά και καπνό.
- Εάν η συσκευή που συνδέεται στον αντιστροφή ρεύματος καταναλώνει περισσότερο ρεύμα από την ονομαστική παροχή όλων των θυρών (συνολικά 4,2 A για τις θύρες USB και έως 150 W για τη

θύρα εναλλασσόμενου ρεύματος), ο αντιστροφές ρεύματος θα απενεργοποιηθεί αυτόματα και το κουμπί ενεργοποίησης/απενεργοποίησης θα αναβοσβήνει κόκκινο. Σε αυτήν την περίπτωση, αποσυνδέστε τη συγκεκριμένη συσκευή. Για να ενεργοποιήσετε εκ νέου τον αντιστροφή ρεύματος, πιέστε και διατηρήστε πιεσμένο το κουμπί ενεργοποίησης/απενεργοποίησης, ώσπου να ανάψει το πράσινο φως.

- Όταν ενεργοποιείτε τον αντιστροφή ρεύματος, εάν το ρεύμα εξόδου USB είναι μικρότερο από 500 mA και η ισχύς εξόδου εναλλασσόμενου ρεύματος είναι μικρότερη από 5 W, το σύστημα απενεργοποιείται αυτόματα σε 1 λεπτό.
- Όταν ενεργοποιείτε τον αντιστροφή ρεύματος, εάν το ρεύμα εξόδου USB είναι μεγαλύτερο από 500 mA και η ισχύς εξόδου εναλλασσόμενου ρεύματος είναι μεγαλύτερη από 5 W, και στη συνέχεια, το ρεύμα εξόδου USB είναι μικρότερο από 500 mA και η ισχύς εξόδου εναλλασσόμενου ρεύματος είναι μικρότερη από 5 W για 3 ώρες, το σύστημα απενεργοποιείται αυτόματα.

ΣΥΝΤΗΡΗΣΗ

⚠ ΠΡΟΕΙΔΟΠΟΙΗΣΗ: Για την αποφυγή σοβαρού τραυματισμού, αφαιρείτε πάντοτε τη συστοιχία μπαταριών από το εργαλείο πριν από τον καθαρισμό του ή πριν από οποιαδήποτε συντήρηση.

⚠ ΠΡΟΕΙΔΟΠΟΙΗΣΗ: Κατά τη συντήρηση του εργαλείου, χρησιμοποιείτε μόνο ίδια ανταλλακτικά της EGO. Η χρήση οποιωνδήποτε άλλων εξαρτημάτων μπορεί να προκαλέσει κίνδυνο ή υλικές ζημιές.

ΓΕΝΙΚΗ ΣΥΝΤΗΡΗΣΗ

Αποφεύγετε τη χρήση διαλυτών κατά τον καθαρισμό των πλαστικών εξαρτημάτων. Τα περισσότερα πλαστικά είναι ευπαθή στη χρήση διαφόρων τύπων διαλυτών του εμπορίου και καταστρέφονται από τη χρήση τους. Χρησιμοποιείτε καθαρό πανί για την απομάκρυνση βρωμιάς, σκόνης, λαδιού, γράσου, κτλ.

⚠ ΠΡΟΕΙΔΟΠΟΙΗΣΗ: Μην επιτρέψετε ποτέ να έρθουν σε επαφή τα πλαστικά εξαρτήματα με υγρά φρένων, βενζίνη, πετρελαϊκά προϊόντα, διεσθυτικά λάδια, κτλ. Τα χημικά μπορούν να φθείρουν, να αποδυναμώσουν ή να καταστρέψουν τα πλαστικά εξαρτήματα με κίνδυνο σοβαρού τραυματισμού.

ΑΠΟΘΗΚΕΥΣΗ ΤΗΣ ΜΟΝΑΔΑΣ

- Απομακρύνετε τη συστοιχία μπαταριών από τον αντιστροφή ρεύματος.
- Καθαρίστε σχολαστικά το εργαλείο προτού το αποθηκεύσετε.

- Αποθηκεύετε τη μονάδα σε έναν στεγνό, καλά αεριζόμενο χώρο, κλειδωμένο ή σε ψηλό σημείο, εκτός εμβέλειας παιδιών. Μην αποθηκεύετε τη μονάδα επάνω ή δίπλα σε λιπάσματα, βενζίνη ή άλλες χημικές ουσίες.

Προστασία του περιβάλλοντος



Μη απορρίπτετε ηλεκτρικό εξοπλισμό, παλιές μπαταρίες και φορτιστές στα οικιακά απορρίμματα! Μεταφέρετε αυτό το προϊόν σε εξουσιοδοτημένο κέντρο ανακύκλωσης και παραδώστε το για ξεχωριστή συλλογή. Τα ηλεκτρικά εργαλεία πρέπει να επιστρέφονται σε περιβαλλοντικά συμβατή μονάδα ανακύκλωσης.

ΑΝΤΙΜΕΤΩΠΙΣΗ ΠΡΟΒΛΗΜΑΤΩΝ

ΠΡΟΒΛΗΜΑ	ΑΙΤΙΑ	ΑΝΤΙΜΕΤΩΠΙΣΗ
Ο αντιστροφέας ρεύματος διακόπτει τη λειτουργία του κατά τη χρήση.	<ul style="list-style-type: none"> ■ Η συστοιχία μπαταριών έχει αδειάσει ■ Η συστοιχία μπαταριών είναι υπερβολικά ζεστή. 	<ul style="list-style-type: none"> ■ Φορτίστε τη συστοιχία μπαταριών. ■ Αφήστε τη συστοιχία μπαταριών να κρυώσει, ώσπου η θερμοκρασία της να κυμανθεί κάτω των 67°C.
Η κόκκινη λυχνία LED στο κουμπί ενεργοποίησης/απενεργοποίησης αναβοσβήνει για 1 λεπτό και μετά σβήνει.	<ul style="list-style-type: none"> ■ Η συσκευή (ή οι συσκευές) που συνδέετε καταναλώνει περισσότερο ρεύμα από την ονομαστική παροχή των θυρών. 	<ul style="list-style-type: none"> ■ Αφαιρέστε τη συσκευή και ενεργοποιήστε εκ νέου τον αντιστροφέα ρεύματος.
Η κόκκινη λυχνία LED στο κουμπί ενεργοποίησης/απενεργοποίησης ανάβει για 1 λεπτό και μετά σβήνει.	<ul style="list-style-type: none"> ■ Η συσκευή είναι υπερβολικά ζεστή. 	<ul style="list-style-type: none"> ■ Αφήστε τον αντιστροφέα ρεύματος να κρυώσει, ώσπου η θερμοκρασία του να κυμανθεί κάτω των 105°C.

ΕΓΓΥΗΣΗ

ΠΟΛΙΤΙΚΗ ΕΓΓΥΗΣΗΣ EGO

Επισκεφθείτε την ιστοσελίδα egopowerplus.com για όλους τους όρους και τις προϋποθέσεις της πολιτικής εγγύησης EGO.

TÜM TALİMATLARI OKUYUN!



KULLANIM KILAVUZUNU OKUYUN

▲ Artık risk! Kalp pili gibi elektronik cihaz kullanan kişiler bu ürünü kullanmadan önce hekimlerine danışmalıdır. Elektrikli cihazların, kalp pili yakınında çalıştırılması kalp pilinde parazite veya arızaya neden olabilir.

▲ UYARI: Güvenliği ve güvenilirliği sağlamak için, tüm onarım ve değiştirme işlemleri yetkili bir servis teknisyeni tarafından gerçekleştirilmelidir.

▲ UYARI: Bu cihaz, gözetim altında olmadıkları veya güvenliklerinden sorumlu bir kişi tarafından cihazın kullanımı ile ilgili talimat almadıkları sürece zihinsel yetenekleri zayıf, fiziksel duyu kaybı veya tecrübe ve bilgi yetersizliği olan kişiler tarafından (çocuklar dahil) kullanılmak üzere tasarlanmamıştır. Çocukların cihazla oynamalarını sağlamak için gözetim altında tutulmaları gerekir.

GÜVENLİK SEMBOLÜ

Güvenlik sembollerinin amacı olası tehlikelere dikkatinizi çekmektir. Güvenlik sembolleri ve yanlarındaki açıklamalar özel dikkat ve anlayış göstermenizi gerektirir. Uyarı sembolleri kendi başlarına herhangi bir tehlikeyi gidermez. Sundukları talimat ve uyarılar uygun kaza önleme önlemlerinin yerine geçmez.

▲ UYARI: Bu aleti kullanmadan önce, "TEHLİKE", "UYARI" ve "DİKKAT" gibi tüm güvenlik uyarı ve sembollerini içeren bu Kullanım Kılavuzu içerisindeki tüm güvenlik talimatlarını okuyup anladığınızdan emin olun. Aşağıdaki talimatların tamamına uyulmaması elektrik çarpması, yangın ve/veya ciddi kişisel yaralanma ile sonuçlanabilir.

TR

GÜVENLİK TALİMATLARI

Bu sayfada, bu ürün üzerinde görülebilecek güvenlik sembolleri gösterilmekte ve açıklanmaktadır. Makineyi monte etmeye ve kullanmaya başlamadan önce, makineye ilişkin tüm talimatları okuyup anlayın ve bu talimatlara uyun.

	Güvenlik Uyarısı	Güvenliğinizle ilgili önlemler.
	Kullanım Kılavuzunu Okuyun	Yaralanma riskini azaltmak için kullanıcı, kullanım kılavuzunu okuyup anlamalıdır.
	6.3A Sigorta bağlantıları	Gecikmeli minyatür sigorta bağlantıları
	Kapalı mekanda kullanım	Bu cihazı sadece kapalı mekamlarda kullanın
	Sınıf II Yapı	Çift yalıtımlı yapı
	Kuru yerde muhafaza edin	İnvertörü kuru ortamlarda kullanın
	CE	Bu ürün, yürürlükteki AB yönetmeliklerine uygundur.
	WEEE	Atık elektrikli ürünler, evsel atıklar ile birlikte imha edilmemelidir. Yetkili bir geri dönüşüm merkezine teslim edilmelidir.
V	Volt	Voltaj
A	Amper	Akım
Hz	Hertz	Frekans (saniyedeki dönüş sayısı)
W	Watt	Güç
VA	Volt-Amper	Güç
min	Dakika	Zaman
	Alternatif Akım	Akım türü
	Doğru Akım	Akımın türü veya özelliği

▲ UYARI: Tüm talimatları anlayarak okuyun. Aşağıdaki talimatların tamamına uyulmaması elektrik çarpması, yangın ve/veya ciddi yaralanma ile sonuçlanabilir.

ÖNEMLİ GÜVENLİK TALİMATLARI

- Bu ürünü kullanmadan önce tüm talimatları okuyun.
- Ürün çocukların yanında kullanılırken yaralanma riskini azaltmak için yakın gözetim gereklidir.
- Parmaklarınız veya ellerinizi ürünün içine sokmayın.

- Üretici tarafından önerilmeyen veya satılmayan bir parçanın kullanımı yangın, elektrik çarpması veya yaralanma riskine yol açabilir.
- Hasarlı veya üzerinde değişiklik yapılmış bir aküyu veya cihazı kullanmayın. Hasarlı veya üzerinde değişiklik yapılmış aküler yangın, patlama veya yaralanma riskine neden olacak şekilde beklenmeyen davranışlar gösterebilir.
- Aküyü şarj ederken iyi havalandırılan bir alanda çalışın ve havalandırmayı hiçbir şekilde kısıtlamayın.
- Kötü şartlar altında aküden sıvı akışı olabilir; sıvı ile temas etmekten kaçının. Yanlışlıkla temas edilirse etkilenen bölgeyi su ile yıkayın. Sıvı göze temas ederse ayrıca tıbbi yardım alın. Aküden akan sıvı tahriş veya yanıklara neden olabilir.
- Aküyü ateşe atmayın veya aşırı sıcaklıklara maruz bırakmayın. Ateşe veya 100°C'nin üzerindeki sıcaklıklara maruz kalması patlamaya neden olabilir.
- Güç invertörünü yağmur veya ıslak ortamlara maruz bırakmayın. Güç invertörünün içine giren su, elektrik çarpması riskini artırır.
- Güç invertörü, küçük (iki USB bağlantı noktası için birlikte en fazla 4,2 Amper kadar) USB elektronik cihazları veya (en fazla 150 W) AC cihazları şarj etmenin dışında başka herhangi bir amaçla kullanılmamalıdır. Herhangi bir başka kullanım hasara neden olabilir.
- Kullanılmadığı zaman güç invertörünü kapatın.
- Güç invertörünü sadece özel olarak üretilmiş akülerle kullanın. Başka akü türlerinin kullanımı yaralanma ve yangın tehlikesi oluşturabilir.
- Bakım veya onarım gerektiğinde güç invertörünü sökmeyin, yetkili bir servis personeline götürün. Cihazın hatalı bir şekilde yeniden birleştirilmesi yangın veya elektrik çarpması riskine neden olabilir.
- Güç invertörünüzü, sadece orijinal yedek parça kullanan yetkili bir servis personeline tamir ettirin. Bu sayede, güç invertörünün güvenliği korunur.
- Bu talimatları saklayın. Talimatlara sık sık müracaat edin ve bu aleti kullanacak diğer kişileri bilgilendirmek için kullanın. Bu aleti başka birine ödünç verirsiniz ürünün hatalı kullanılmasını ve olası yaralanmaları önlemek için bu talimatları da ürünle birlikte verin.
- Sadece sınıf II cihazlar içindir.
- Sadece şekil B'de listelenen akülerle birlikte kullanın.

BU TALİMATLARI SAKLAYIN!

TEKNİK ÖZELLİKLER

Giriş Voltajı	56V
Nominal değerlerin aralığı	37,8 V - 58,8 V
USB Çıkışı	5 V, Maksimum 4,2 A (iki USB bağlantı noktası birlikte)
AC Çıkışı	220 V - 240 V ~ 50 Hz Maksimum 150 W
Optimum Şarj Sıcaklığı	0°C - 40°C
Depolama Sıcaklığı	-20°C - 70°C
Ağırlık	0,53 kg

AÇIKLAMA

GÜÇ İNVERTÖRÜNÜZÜ TANININ (Şek. A)

1. Güç Düşmesi
2. Tutma Yeri
3. USB Bağlantı Noktası 2
4. USB Bağlantı Noktası 1
5. AC Bağlantı Noktası
6. Negatif Elektrik Kontakları
7. Yaylı Mandal
8. Pozitif Elektrik Kontakları

ÇALIŞMA

⚠ UYARI: Bu cihaz sadece kapalı mekanlarda kullanım için tasarlanmıştır. İnvörtörü kuru ortamlarda kullanın.

⚠ UYARI: Talimatlarda belirtilenler dışında kullanım ve bakım için güç invertöründe değişiklik yapmayın ve tamir etmeye çalışmayın.

Güç invertöründe iki adet USB bağlantı noktası ve bir adet AC bağlantı noktası vardır. USB bağlantı noktalarının ikisi birlikte cep telefonunuz, MP3 çalarınız gibi küçük USB cihazlara maksimum 5 V DC (en fazla 4,2 A) güç sağlar. AC bağlantı noktası dizüstü bilgisayar gibi küçük AC cihazlara 220 V - 240 V AC (maksimum 150 W) güç sağlar.

NOT: İlk kullanımdan önce EGO POWER+ akünüzü tamamen şarj edin. Akü, sıcaklığın 5°C'nin üzerinde ve 40°C'nin altında olduğu bir ortamda şarj edilmelidir.

1. Güç invertöründeki montaj yuvaları ile aküdeki destek çubuklarını hizalayın ve ardından güç invertörünü yuasına oturana kadar aküye doğru kaydırın (Şek. B).

NOT: Kullanmaya başlamadan güç invertöründeki yağlı mandalin yerine oturduğundan ve akünün invertöre sağlam bir şekilde takıldığından emin olun.

2. Küçük USB veya AC cihazını güç invertörüne takın.
3. Güç düğmesinde yeşil ışık yanana kadar güç düğmesini basılı tutun. Güç invertörü cihazı şarj etmeye başlar.
4. Kullanımda değilken veya şarjdan sonra cihazı güç invertöründen ayırın ve ardından yeşil ışık sönene kadar güç düğmesini basılı tutun.
5. Aküyü bir elinizle tutup diğer elinizle güç invertörünü çekerek birbirinden ayırın.

⚠ UYARI: Çivi, tel gibi cisimleri AC güç beslemesi bağlantı noktasına sokmayın aksi halde elektrik çarpması riski oluşabilir.

NOT:

- Bu ürün, bazı USB cihazları için güç sağlayamayabilir.
- Çivi, tel gibi cisimleri AC güç beslemesi bağlantı noktasına sokmayın. Aksi halde kısa devre dumanı ve yangına neden olabilir.
- Güç invertörüne takılan cihazlar, bağlantı noktalarının nominal çıkış gücünden (USB bağlantı noktaları için toplam 4,2 A ve AC bağlantı noktası için maksimum 150 W) daha fazla güç çekerse güç invertörü otomatik olarak kapanır ve güç düğmesi kırmızı renkte yanıp söner. Bu durumda cihazlar çıkarılmalıdır. Güç invertörünü yeniden çalıştırmak için yeşil ışık yanana kadar güç düğmesini basılı tutun.
- Güç invertörünü açarken USB çıkış akımı 500 mA ve AC çıkış gücü 5 W değerinin altında olursa sistem 1 dakika sonra otomatik olarak kapanır.
- Güç invertörünü açarken USB çıkış akımı 500 mA veya AC çıkış gücü 5 W değerinin üstünde ancak daha sonra 3 saat boyunca USB çıkış akımı 500 mA ve AC çıkış gücü 5 W değerinin altında olursa sistem otomatik olarak kapanır.

TR

BAKIM

⚠ UYARI: Ciddi yaralanmaları önlemek için temizlik veya herhangi bir bakım işlemi yaparken her zaman aküyü invertörden çıkarın.

⚠ UYARI: Bakım ve onarım sırasında sadece orijinal EGO yedek parçalarını kullanın. Başka parçaların kullanılması tehlike oluşturabilir veya ürünün hasar görmesine neden olabilir.

GENEL BAKIM

Plastik parçaları temizlerken çözücü maddeler kullanmaktan kaçının. Çoğu plastik malzeme çeşitli ticari çözücü türlerinden etkilenmeye yatkındır ve bu çözücü maddelerin kullanılması durumunda zarar görebilir. Kir, toz, yağ, gres vb. gidermek için temiz bez kullanın.

⚠ UYARI: Fren sıvıları, benzin, petrol bazlı ürünler, nüfuz edici yağlar vb. nin plastik parçalara temas etmesine kesinlikle izin vermeyin. Kimyasal maddeler plastik parçalara hasar verebilir, bu tür parçaları zayıflatılabilir veya parçalayabilir ve bu durum ciddi yaralanmalara neden olabilir.

CİHAZIN DEPOLANMASI

- Aküyü güç invertöründen çıkarın.
- Cihazı depolamadan önce tamamen temizleyin.
- Cihazı çocukların ulaşamayacağı kuru, iyi havalandırılmış, kilitli veya yüksek bir yerde depolayın. Cihazı gübre, benzin veya diğer kimyasal maddelerin yakınında depolamayın.

Çevre koruması



Elektrikli cihazları, kullanılmış aküyü ve akü şarj cihazını evsel atıklarla birlikte atmayın! Bu ürünü yetkili bir geri dönüşümcüye götürün ve ayrı bir şekilde toplanmasını sağlayın. Elektrikli aletler çevreyle uyumlu bir geri dönüşüm tesisine götürülmelidir.

SORUN GİDERME

SORUN	SEBEP	ÇÖZÜM
Güç invertörü kullanım sırasında duruyor.	<ul style="list-style-type: none">■ Akü kapasitesi tükenmiştir.■ Akü çok sıcaktır.	<ul style="list-style-type: none">■ Aküyü şarj edin.■ Aküyü, sıcaklığı 67°C'nin altına düşene kadar soğutun.
Güç düğmesindeki kırmızı LED ışık 1 dakika boyunca yanıp sönüyor ve ardından kapanıyor.	<ul style="list-style-type: none">■ Takılı cihazların çektiği güç değeri, bağlantı noktalarının nominal çıkış gücü değerinden fazladır.	<ul style="list-style-type: none">■ Cihazı çıkarın ve güç invertörünü yeniden çalıştırın.
Güç düğmesindeki kırmızı LED ışık 1 dakika boyunca yanıyor ve ardından kapanıyor.	<ul style="list-style-type: none">■ Cihaz çok sıcaktır.	<ul style="list-style-type: none">■ Güç invertörünü, sıcaklığı 105°C'nin altına düşene kadar soğutun.

GARANTİ

EGO GARANTİ POLİTİKASI

EGO Garanti politikasına ilişkin tüm hüküm ve koşullar için, lütfen egopowerplus.com adresindeki web sitemizi ziyaret edin.

LUGEGE KÕIKI JUHISEID!



LUGEGE KASUTUSJUHENIDIT

⚠️ Kaasnev risk! Inimesed, kes kasutavad elektroonilisi seadmeid, nt südamestimulaatorit, peaksid enne selle toote kasutamist konsulteerima oma arstiga. Elektriseadmete kasutamine südamestimulaatori läheduses võib põhjustada südamestimulaatori häireid või rikkeid.

⚠️ HOIATUS! Ohutuse ja töökindluse tagamiseks tohivad seda seadet remontida ainult vastava kvalifikatsiooniga hooldustehnikud.

⚠️ HOIATUS! Seadet ei tohi kasutada vähenenud füüsiliste, sensoorsete või vaimsete võimetega või väheste kogemuste ja teadmistega isikud (sh. lapsed), välja arvatud juhul, kui nende turvalisuse eest vastutav isik on taganud piisava järelevalve ja juhendamise vastava seadme kasutamise kohta. Lastele tuleb õpetada, et nad ei tohi seadmega mängida.

OHUTUSSÜMBOL

Ohutussümbolite eesmärk on pöörata tähelepanu võimalikele ohtudele. Ohutussümbolitele ja nende juures olevatele seletustele tuleb korralikult tähelepanu pöörata ja need endale selgeks teha. Ohutussümbolid iseenesest ei kõrvalda ohu olemasolu. Nendega kaasnevad juhendid ja hoiatused ei asenda asjakohaseid õnnetuste ennetamise meetmeid.

⚠️ HOIATUS! Enne käesoleva seadme kasutamist lugege kindlasti läbi ja tehke endale selgeks kõik Kasutusjuhendis toodud ohutusjuhised, sh kõik ohutussümbolid nagu „OHT“, „HOIATUS“, ja „ETTEVAATUST“. Kui kõiki allpool loetletud juhiseid ei järgita, võib tagajärjeks olla elektrilöök, tulekahju ja/või tõsised isikuvigastused.

ET

OHUTUSJUHISED

Sel lehel on kujutatud ja kirjeldatud ohutussümbolite, mida võib käesolevalt tootelt leida. Enne seadme kokkupanemist ja kasutamist lugege, tehke omale selgeks ja järgige kõiki juhiseid.

	Ohutusteade	Teie turvalisusega seotud ettevaatusabinõud.
	Lugege kasutusjuhendit	Vigastuste ohu vähendamiseks peab kasutaja kasutusjuhendit lugema ja sellest aru saama.
	Kaitsmeühendused	Ajavitelega miniatuurne kaitsmeühendus
	Sisekasutus	Kasutage seda seadet ainult sisetingimustes.
	II klassi konstruktsioon	Topeltisolatsiooniga konstruktsioon
	Hoida kuivas	Kasutage inverterit ainult kuivas keskkonnas
	CE	Toode vastab rakendatavatele EÜ direktiividele.
	WEEE	Elektriseadmete jäätmeid ei tohi visata olmejäätmete hulka. Viige volitatud taaskäitleja juurde.
V	volti	Pinge
A	amprit	Voolutugevus
Hz	hertsi	Sagedus (tsüklit sekundis)
W	vatti	Võimsus
VA	voltamprit	Võimsus
min	minutit	Aeg
	vahelduvvool	Voolu tüüp
	alalisvool	Voolu tüüp või omadus

⚠️ HOIATUS! Lugege kõiki juhiseid ja tehke need endale selgeks. Kui kõiki allpool loetletud juhiseid ei järgita, võib tagajärjeks olla elektrilöök, tulekahju ja/või tõsised isikuvigastused.

OLULISED OHUTUSJUHISED

- Enne seadme kasutamist lugege läbi kõik juhised.
- Vigastuste ohu vähendamiseks tuleb olla väga ettevaatlik, kui kasutate toodet laste läheduses.
- Ärge pange sõrmi või käsi toote sisse.

- Tootja poolt soovitatama või müümata lisaseadmete kasutamine võib tekitada tulekahju, elektrilöögi või vigastuste ohtu.
- Ärge kasutage kahjustunud või modifitseeritud akuplokki või seadet. Kahjustunud või modifitseeritud akud võivad toimida ettearvamatult, mille tagajärjeks võib olla tulekahju, plahvatus või vigastuste oht.
- Aku laadimisel töötage hästi ventileeritavas ruumis ja vältige ventilatsiooni takistamist mistahes viisil.
- Valedes tingimustes kasutamisel võib akust vedelikku välja tulla; vältige kokkupuudet. Kokkupuute korral loputada veega. Kui vedelik satub silma, pöörduge lisaks ka arsti poole. Akust erituv vedelik võib põhjustada ärritust või põletusi.
- Vältige akuploki kokkupuudet tule või liiga kõrge temperatuuriga. Kokkupuude lahtise tule või temperatuuriga üle 100°C võib põhjustada plahvatusi.
- Ärge jätke inverterit vihma kätte või niisketes tingimustesse. Vee sattumine inverterisse suurendab elektrilöögi ohtu.
- Inverter on mõeldud ainult väikeste USB-ühendusega (kahe kombineeritud USB-pordi puhul kuni 4,2 Amp) elektroonikaseadmete või AC-seadmete (kuni 150 W) laadimiseks. Seadme kasutamine muul viisil võib põhjustada kahju.
- Kui inverter ei ole kasutusel, lülitage see välja.
- Kasutage inverterit ainult selle jaoks ette nähtud akuplokkidega. Mõne muu akuploki kasutamine võib põhjustada vigastuste ja tulekahju ohtu.
- Ärge võtke inverterit lahti. Hoolduse või remondi vajaduse korral pöörduge kvalifitseeritud hooldustehniku poole. Valessti kokkumonteeritud seade võib põhjustada elektrilöögi või tulekahju.
- Laske oma inverterit hooldada kvalifitseeritud remonditehnikul, kes kasutab ainult identseid originaalvaruosu. See tagab inverteri ohutuse.
- Hoidke need juhised alles. Lugege juhendit sageli ning kasutage seda seadet kasutavate isikute väljaõpetamiseks. Kui te seadet kellelegi laenate, andke sellega kaasa ka käesolev kasutusjuhend, et vältida seadme väärkasutamist ja võimalikke vigastusi.
- Ainult II klassi seadmele.
- Kasutage ainult joonisel B esitatud akudega.

HOIDKE SEE KASUTUSJUHEND ALLES!

SPETSIFIKATSIOONID

Sisendpinge	56V
Nimiväärtuste vahemik	37,8-58,8 V
USB-väljund	5 V, maks. 4,2 A (kaks USB-porti kombineerituna)
AC-väljund	220 V-240 V ~, 50 Hz / 150 W
Optimaalne laadimistemperatuur	0°C-40°C
Hoiustamistemperatuur	-20°C-70°C
Kaal	0,53 kg

KIRJELDUS

TUNNE OMA INVERTERIT (joon. A)

1. Toitenupp
2. Käepide
3. USB-port 2
4. USB-port 1
5. AC-port
6. Negatiivsed klemmid
7. Vedruriiv
8. Positiivsed klemmid

SEADME KASUTAMINE

⚠ HOIATUS! See seade on konstrueeritud sisetingimustes kasutamiseks. Kasutage seadet kuivas keskkonnas.

⚠ HOIATUS! Ärge modifitseerige inverterit ega püüdke seda remondida, välja arvatud juhul, kui vastav tegevus on kirjeldatud kasutus- ja hooldusjuhistes.

Inverteril on kaks USB-porti ja üks AC-port. Kombineerituna tagavad kaks USB-porti maksimaalse väljundi 5 V DC ja kuni 4,2 A, millega saab laadida USB-seadmeid nagu mobiiltelefonid, MP3-mängijad jne. AC-port tagab väljundi 220 V - 240 V AC ja maks. 150 W, et laadida väikseid AC-seadmeid nagu sülearvuti.

MÄRKUS: laadige EGO POWER+ akuplokk enne esimest kasutuskorda täis. Akut tuleb laadida keskkonnas, mille temperatuur jääb vahemikku 5°C kuni 40°C.

1. Joondate inverteri paigaldussooned akuploki sakkidega ja seejärel liigutage inverterit akuploki suunas, kuni see klõpsatusega kinnitub (joon. B).

ET

MÄRKUS! Enne töö alustamist kontrollige, et inverteri vedruriiv kinnituks kohale klõpsatusega ja et akuplokk oleks kindlalt fikseeritud asendis.

2. Ühendage väike USB- või AC-seade inverteriga.
3. Vajutage ja hoidke toitenuppu all seni, kuni nupu roheline tuli hakkab põlema. Inverter hakkab seadet laadima.
4. Kui seadet ei kasutata või kasutamise järel eemaldage seade inverteri küljest, seejärel vajutage ja hoidke toitenuppu all, kuni roheline tuli kustub.
5. Hoidke akuplokki ühes käes ja tõmmake teise käega inverterit - nii saate need üksteisest eraldada.

⚠ HOIATUS! Ärge pange AC-toiteporti naela, traati vms, sest vastasel juhul võib esineda elektrilöögi oht.

MÄRKUS!

- Mõningaid USB-seadmeid ei saa selle tootega laadida.
- Ärge pange USB toiteporti naelu, traati, jne. Vastasel juhul võib lühis põhjustada suitsu kui tuld.
- Kui inverteriga ühendatud seadmed vajavad rohkem võimsust kui portide nimiväljundid (USB-portidel kokku 4,2 A ja AC-pordil maksimaalselt 150 W), lülitub inverter automaatselt välja ja toitenupp hakkab punaselt vilkuma. Sellisel juhul tuleb seadmed eemaldada. Inverteri taaskäivitamiseks vajutage ja hoidke toitenuppu alla, kuni süttib roheline tuli.
- Kui inverterile üleminekul on USB-väljundi võimsus vähem kui 500 mA ja AC-väljundi võimsus vähem kui 5 W, siis lülitub süsteem ühe minuti pärast automaatselt välja.
- Kui inverteri sisselülitamisel on USB-väljundi võimsus rohkem kui 500 mA ja AC-väljundi võimsus rohkem kui 5 W, kuid seejärel on väärtused 3 tunni jooksul vastavalt alla 500 mA ja alla 5 W, siis lülitub süsteem automaatselt välja.

ET

HOOLDUS

⚠ HOIATUS! Raskete kehavigastuste vältimiseks tuleb seadme puhastamise või hooldamise ajaks alati akuplokk eemaldada.

⚠ HOIATUS! Remondiks võib kasutada ainult identseid EGO originaalvaruosi. Mis tahes muude osade kasutamine võib põhjustada ohtlikke olukordi või seadet vigastada.

ÜLDHOOLDUS

Vältige plastosade puhastamisel lahustite kasutamist. Enamik plastmaterjalid on vastuvõtlikud müügil olevatest lahustitest tulenevatele kahjustustele. Kasutage mustuse, tolm, õli, määrded jms eemaldamiseks puhast lappi.

⚠ HOIATUS! Ärge kunagi laske pidurivedelikel, bensiinil, naftapõhistel toodetel, vedelatel õlidel jms plastosadega kokku puutuda. Kemikaalid võivad plasti kahjustada, nõrgendada või hävitada, mille tagajärjeks võib olla raske kehavigastus.

SEADME HOIUSTAMINE

- Eemaldage akuplokk inverteri küljest.
- Enne tööriista hoiustamist puhastage see hoolikalt.
- Hoidke tööriista kuivas, hästi ventileeritavas, lukustatud kohas ja kõrgel, lastele ligipääsmatus kohas. Ärge hoiustage seadet väetiste, bensiini või muude kemikaalide peal või lähedal.

Keskkonnakaitse



Ärge visake elektriseadmeid, akulaadurit ega patareisid/akusid olmeprügi hulka! Viige toode volitatud taaskäitleja juurde ja võimaldage selle komponendi sorteerituna kõrvaldada. Elektritööriistad viige keskkonnakaitsenõudeid järgivasse jäätmekäitluskeskusesse.

TÕRKEOTSING

PROBLEEM	PÕHJUS	LAHENDUS
Inverter seiskub kasutamise ajal.	<ul style="list-style-type: none">■ Aku on tühi■ Akuplokk on liiga kuum.	<ul style="list-style-type: none">■ Laadige akut.■ Jahutage akuplokki, kuni temperatuur langeb alla 67°C.
Toitenupu punane LED tuli vilgub 1 minuti jooksul ning seejärel kustub.	<ul style="list-style-type: none">■ Seade (seadmed) tarvivad rohkem elektrit kui on portide väljundid.	<ul style="list-style-type: none">■ Eemaldage seade ja taaskäivitage inverter.
Toitenupu punane LED tuli põleb 1 minuti jooksul ning seejärel kustub.	<ul style="list-style-type: none">■ Seade on liiga kuum.	<ul style="list-style-type: none">■ Jahutage inverterit, kuni temperatuur langeb alla 105°C.

GARANTII

EGO GARANTIIPÕHIMÕTTED

Täielikud EGO garantiitingimused leiate veebilehelt egopowerplus.com.

ПРОЧИТАЙТЕ ВСІ ІНСТРУКЦІЇ!



ПРОЧИТАЙТЕ ПОСІБНИК З ЕКСПЛУАТАЦІЇ

⚠ Залишковий ризик! Люди з електронними пристроями, наприклад кардіостимуляторами, повинні проконсультуватися зі своїм лікарем (лікарями) перед використанням цього виробу. Експлуатація електрообладнання в безпосередній близькості від кардіостимулятора може спричинити перешкоди або несправність кардіостимулятора.

⚠ ПОПЕРЕДЖЕННЯ. Для гарантування безпеки та надійності всі роботи з ремонту та заміни повинен проводити кваліфікований технічний спеціаліст.

⚠ ПОПЕРЕДЖЕННЯ. Цей прилад не призначено для використання особами (зокрема дітьми) з обмеженими фізичними, сенсорними чи розумовими можливостями, або такими, що мають недостатньо досвіду або знань, окрім випадків, якщо вони використовують прилад під наглядом або були проінструктовані стосовно його використання особою, відповідальною за їхню безпеку. Діти повинні бути під наглядом, щоб вони не бавилися з приладом.

СИМВОЛ БЕЗПЕКИ

Мета символів, пов'язаних із безпекою, – привернути вашу увагу до можливих небезпек. Символи безпеки та їхнє пояснення заслуговують на вашу пильну увагу та розуміння. Символи попереджень самі по собі не усувають будь-якої небезпеки. Інструкції та попередження, які вони надають, не замінюють належних заходів щодо запобігання аваріям.

⚠ ПОПЕРЕДЖЕННЯ. Перш ніж користуватися цим інструментом, обов'язково ознайомтеся з усіма інструкціями з безпеки, наведеними в цьому посібнику користувача, зокрема з усіма символами попереджень, такими як «**НЕБЕЗПЕКА**», «**ПОПЕРЕДЖЕННЯ**» та «**ЗАСТЕРЕЖЕННЯ**». Недотримання наведених нижче вказівок може спричинити ураження електричним струмом, пожежу та/або серйозні травми.

ПРАВИЛА ТЕХНІКИ БЕЗПЕКИ

На цій сторінці зображено та описано символи, пов'язані з безпекою, які можуть відображатися на цьому виробі. Перш ніж намагатися зібрати та експлуатувати його, ознайомтеся з усіма інструкціями на інструменті та дотримуйтеся їх.

	Попередження щодо безпеки	Запобіжні заходи, що стосуються вашої безпеки.
	Прочитайте посібник з експлуатації	З метою зменшення ризику отримання травм користувач повинен прочитати посібник з експлуатації та дотримуватися його.
	Плавкі запобіжники	Мініатюрний плавкий запобіжник із затримкою спрацювання
	Використання в приміщенні	Цей пристрій можна використовувати лише в приміщенні
	Конструкція класу II	Конструкція з подвійною ізоляцією
	Дрґжте на сухо	Використовуйте інвертор у сухому середовищі
	CE	Цей виріб відповідає чинним директивам ЄС.
	WEEE	Відходи електричних виробів не слід викидати разом із побутовим сміттям. Зверніться до авторизованого пункту переробки.
V	Вольти	Напряга
A	Амperi	Струм
Hz	Герци	Частота (число циклів за секунду)
W	Вати	Потужність
VA	Вольти-амperi	Потужність
min	Хвилини	Час
	Змінний струм	Тип струму
	Постійний струм	Тип або характеристика струму

⚠ ПОПЕРЕДЖЕННЯ. Ознайомтеся з усіма інструкціями. Недотримання наведених нижче вказівок може спричинити ураження електричним струмом, пожежу та/або серйозні травми.

UK

ВАЖЛИВІ ВКАЗІВКИ ЩОДО БЕЗПЕКИ

- Прочитайте всі інструкції перед використанням виробу.
- Щоб зменшити ризик травмування, необхідний пильний нагляд, якщо виріб використовується поруч із дітьми.
- Не засовуйте пальці або руки у виріб.
- Використання приладдя, яке не рекомендує й не продає виробник, може призвести до пожежі, ураження електричним струмом або травми.
- Не використовуйте акумуляторну батарею або прилад, які пошкоджено або змінені. Пошкоджені або змінені батареї можуть мати непередбачувану поведінку, що може спричинити пожежу, вибух або ризик травмування.
- Заряджайте акумулятор у добре провітрюваному приміщенні й жодним чином не обмежуйте вентиляцію.
- У надто важких умовах експлуатації з акумулятора може витікати рідина; не доторкайтесь до неї. Якщо випадково ви все ж торкнулися її, слід промити це місце водою. Якщо рідина потрапила в очі, слід також звернутися до лікаря. Рідина, яка виступає з акумулятора, може спричинити подразнення або опіки.
- Не надавайте акумуляторну батарею дії вогню або високих температур. Вогонь або температура вище 100°C може спричинити вибух.
- Бережіть інвертор від дощу та вологи. Вода, що потрапила в інвертор, підвищує ризик ураження електричним струмом.
- Інвертор не призначений для будь-якого іншого використання, крім заряджання невеликих (до 4,2 А для двох портів USB разом) електронних USB-пристроїв або невеликих (до 150 Вт) пристроїв, що працюють від змінного струму. Будь-яке інше використання може призвести до пошкодження.
- Вимикайте інвертор, коли він не використовується.
- Використовуйте інвертор тільки зі спеціально призначеними акумуляторами. Використання будь-яких інших акумуляторних батарей може призвести до травми або пожежі.
- Не розбирайте інвертор, віднесіть його до кваліфікованого фахівця з ремонт, якщо потрібне технічне обслуговування або ремонт. Неправильне збирання може призвести до ураження електричним струмом чи пожежі.
- Віддавайте інвертор у ремонт кваліфікованому фахівцеві та використовуйте тільки оригінальні запасні частини. Це забезпечить нормальну роботу інвертора.
- Збережіть цю інструкцію. Часто переглядайте та використовуйте її, щоб навчати інших, хто може використовувати цей інструмент. Якщо ви надаєте когось цей інструмент, надайте їм ці інструкції, щоб

запобігти неналежному використанню виробу та можливим травмам.

- Лише для приладу класу II.
- Використовуйте лише з акумуляторами, переліченими на рис. В.

ЗБЕРЕЖІТЬ ЦЮ ІНСТРУКЦІЮ!

ТЕХНІЧНІ ХАРАКТЕРИСТИКИ

Вхідна напруга	56 В
Діапазон номінальних значень	37,8–58,8 В
Вихід USB	5 В, макс. 4,2 А (два USB-порти разом)
Вихід змінного струму	220–240 В ~ 50 Гц, макс. 150 Вт
Оптимальна температура заряджання	0°C–40°C
Температура зберігання	-20°C–70°C
Вага	0,53 кг

ОПИС

ОЗНАЙОМЛЕННЯ З ІНВЕРТОРОМ (рис. А)

1. Кнопка живлення
2. Ручка
3. USB-порт 2
4. USB-порт 1
5. Гніздо змінного струму
6. Негативні електричні контакти
7. Пружинна заціпка
8. Позитивні електричні контакти

ЕКСПЛУАТАЦІЯ

⚠ ПЕРЕДЖЕННЯ. Цей пристрій призначений для використання тільки в приміщенні. Використовуйте інвертор у сухому середовищі.

⚠ ПЕРЕДЖЕННЯ. Не модифікуйте й не намагайтеся ремонтувати інвертор за винятком випадків, зазначених в інструкції з експлуатації та догляду.

Інвертор живлення має два порти USB та один порт змінного струму. Два USB-порти разом забезпечують на виході максимальну напругу 5 В постійного струму до 4,2 А для живлення невеликих USB-пристроїв, таких як мобільні телефони, MP3-плеєри тощо. Порт змінного струму забезпечує на виході напругу 220–240 В

UK

змінного струму, макс. 150 Вт для живлення невеликих пристроїв змінного струму, таких як ноутбук.

ПРИМІТКА. Повністю зарядіть акумулятор EGO POWER+ перед першим використанням. Акумулятор потрібно заряджати при температурі від 5°C до 40°C.

1. Вирівняйте місце кріплення інвертора з ребрами на акумуляторній батареї, після чого посуňte інвертор живлення в бік акумуляторної батареї, доки він не стане на місце (рис. В).

ПРИМІТКА. Перед використанням переконайтеся, що пружина заціпка на інверторі стала на місце і акумулятор надійно прикріплений до інструмента.

2. Підключіть невеликий пристрій, що працює від USB або змінного струму, до інвертора.
3. Натисніть і утримуйте кнопку живлення, доки на ній не загориться зелений індикатор. Інвертор почне заряджати пристрій.
4. Коли пристрій не використовується, а також після заряджання від'єднайте пристрій від інвертора, потім натисніть і утримуйте кнопку живлення, доки зелений індикатор не згасне.
5. Утримуючи акумулятор однією рукою, іншою рукою потягніть за інвертор, щоб відокремити їх.

⚠ ПОПЕРЕДЖЕННЯ. Не вставляйте цвяхи, дроти і т. д. у порт змінного струму, це може призвести до ураження електричним струмом.

ПРИМІТКА.

- Вибір може не подавати живлення на деякі USB-пристрої.
- Не вставляйте цвяхи, дроти і т. д. у порти живлення USB. В іншому разі коротке замикання може спричинити появу диму та пожежу.
- Якщо пристрої, підключені до інвертора, споживають більше, ніж номінальна потужність портів (усього 4,2 А для портів USB і максимум 150 Вт для порту змінного струму), інвертор автоматично вимкнеться і кнопка живлення блиматиме червоним. У такій ситуації слід від'єднати пристрої. Щоб знову вимкнути інвертор, натисніть і утримуйте кнопку живлення, доки не загориться зелений індикатор.
- Під час увімкнення інвертора, якщо вихідний струм USB становить менше 500 mA, а вихідна потужність змінного струму менше 5 Вт, система автоматично вимкнеться через 1 хвилину.
- Під час увімкнення інвертора, якщо вихідний струм USB перевищує 500 mA або вихідна потужність змінного струму перевищує 5 Вт, але потім вихідний

струм USB становить менше 500 mA, а вихідна потужність змінного струму менше 5 Вт протягом 3 годин, система вимкнеться автоматично.

ОБСЛУГОВУВАННЯ

⚠ ПОПЕРЕДЖЕННЯ. Щоб уникнути серйозних травм, завжди виймайте акумуляторну батарею з інструмента, перш ніж чистити або виконувати будь-яке технічне обслуговування.

⚠ ПОПЕРЕДЖЕННЯ. Використовуйте для технічного обслуговування лише ідентичні запчастини EGO. Використання будь-яких інших частин створює небезпеку або може призвести до поломки виробу.

ЗАГАЛЬНИЙ ТЕХНІЧНИЙ ДОГЛЯД

Не використовуйте розчинники для очищення пластмасових деталей. Більшість пластмас чутливі до різноманітних промислових розчинників і можуть бути ними пошкоджені. Для видалення бруду, пилу, мастила тощо користуйтеся чистою ганчіркою.

⚠ ПОПЕРЕДЖЕННЯ. Ніколи не допускайте контакту пластмасових частин із гальміною рідиною, газоліном, нафтопродуктами, проникаючими оліями і т. ін. Хімікати можуть пошкодити, ослабити або зруйнувати пластмасу, а це загрозить серйозними травмами.

ЗБЕРІГАННЯ ПРИЛАДУ

- Вийміть акумуляторну батарею з інвертора.
- Перед зберіганням інструмент необхідно ретельно очистити.
- Зберігайте пристрій у сухому, добре вентильованому, закритому або високо розташованому недоступному для дітей місці. Не зберігайте пристрій біля мінеральних добрив, бензину та інших хімікатів.

Захист довкілля



Не викидайте електричне обладнання, акумулятор і зарядний пристрій у побутові відходи! Віднесіть цей вибір авторизованому переробнику й надайте його для роздільного збирання. Електроінструменти необхідно повернути в підприємство, що займається екологічно безпечною переробкою.

УСУНЕННЯ НЕСПРАВНОСТЕЙ

НЕСПРАВНІСТЬ	ПРИЧИНА	ВИРІШЕННЯ
Інвертор перестає працювати під час використання.	<ul style="list-style-type: none">■ Акумулятор розряджений■ Акумулятор занадто гарячий.	<ul style="list-style-type: none">■ Зарядіть акумулятор.■ Остудіть акумулятор, доки його температура не опуститься нижче 67°C.
Червоний світлодіод на кнопці живлення блимає 1 хвилину, потім гасне.	<ul style="list-style-type: none">■ Пристрій (пристрої), на який (які) ви подаєте живлення, споживає більше, ніж номінальна потужність портів.	<ul style="list-style-type: none">■ Від'єднайте пристрій і знову ввімкніть інвертор.
Червоний світлодіод на кнопці живлення світиться 1 хвилину, потім гасне.	<ul style="list-style-type: none">■ Пристрій занадто гарячий.	<ul style="list-style-type: none">■ Остудіть інвертор, доки його температура не опуститься нижче 105°C.

ГАРАНТІЯ

ПРАВИЛА ГАРАНТІЇ EGO

Відвідайте веб-сайт egopowerplus.com для отримання повного тексту умов гарантійної політики EGO.

ПРОЧЕТЕТЕ ВСИЧКИ ИНСТРУКЦИИ!



ПРОЧЕТЕТЕ РЪКОВОДСТВОТО НА ОПЕРАТОРА

▲ Остатъчен риск! Хора с електронни устройства, като пейсмейкър трябва да се консултират с лекуващия(те) си лекар(и) преди употреба на този продукт. Работата с електрическо оборудване в непосредствена близост до сърдечен пейсмейкър може да предизвика смущение или неизправност на пейсмейкъра.

▲ ПРЕДУПРЕЖДЕНИЕ: За да осигурите безопасността и надеждността, всички поправки и подмени трябва да се извършват от квалифициран сервизен техник.

▲ ПРЕДУПРЕЖДЕНИЕ: Този уред не е предназначен за употреба от лица (включително деца) с понижени физически, сетивни или умствени способности, или без опит и познания, освен ако не им е осигурено наблюдение или инструктаж относно употребата на уреда от лице отговорно за тяхната безопасност. Децата трябва да бъдат наблюдавани за да се осигури, че не си играят с уреда.

СИМВОЛ ЗА БЕЗОПАСНОСТ

Целта на символите за безопасност е да привлечат вниманието към възможни опасности. Символите за безопасност и обясненията към тях заслужават вашето повишено внимание и осъзнаване. Символите за безопасност сами по себе си не елиминират каквато и да е опасност. Инструкциите и предупрежденията, които предоставят не са заместители за подходящите мерки за предотвратяване на инцидент.

▲ ПРЕДУПРЕЖДЕНИЕ: Уверете се, че сте прочели и осъзнали всички инструкции за безопасност в това Ръководство на оператора, включително всички известяващи символи за безопасност, като "ОПАСНОСТ", "ПРЕДУПРЕЖДЕНИЕ," и "ВНИМАНИЕ" преди да използвате този инструмент. Неспазването на всички инструкции изброени долу може да доведе до електрически шок, пожар и/или сериозно нараняване.

ИНСТРУКЦИИ ЗА БЕЗОПАСНОСТ

Тази страница изобразява и описва символите за безопасност, които може да се появят по този продукт. Прочетете, осъзнайте и следвайте всички инструкции по машината преди предприемане на сглобяване и работа.

	Сигнал за безопасност	Предпазни мерки, които засягат Вашата безопасност.
	Прочетете ръководството на оператора	За намаляване на опасността от нараняване, потребителят трябва да прочете и разбере ръководството на оператора
6.3A 	Стопемии вложки на предпазител	Бавнодействащ миниаторен стопемии предпазител
	Употреба на закрито,	Използвайте това устройство само на закрито
	Конструкция клас II	Двойно изолирана конструкция
	Дръжте на сухо	Използвайте преобразувателя в суха среда
CE	CE	Този продукт е в съответствие с приложимите директиви на ЕС.
	WEEE	Отпадъчните електрически продукти не трябва да бъдат изхвърляни заедно с домакинския отпадък. Отнесете го до упълномощено място за рециклиране.
V	Волт	Напрежение
A	Ампера	Ток
Hz	Херца	Честота (цикъл за минута)
W	Вата	Мощност
VA	Волт-ампери	Мощност
min	Минути	Време
	Променлив ток	Вид ток
	Постоянен ток	Вид или характеристика на тока

BG

⚠ ПРЕДУПРЕЖДЕНИЕ: Прочетете и осъзнайте всички инструкции. Неспазването на всички инструкции изброени долу може да доведе до електрически шок, пожар и/или сериозно нараняване.

ВАЖНИ ИНСТРУКЦИИ ЗА БЕЗОПАСНОСТ

- Прочетете всички инструкции преди употреба на продукта.
- За да намалите опасността от нараняване, необходимо е стриктно наблюдение, когато продуктът се използва близо до деца.
- Не поставяйте пръстите или ръцете си в продукта.
- Употребата на приставка, която не е препоръчана или продадена от производителя, може да доведе до създаване на опасност от пожар, електрически удар или нараняване на лицето.
- Не използвайте акумулаторна батерия или уред, които са повредени или модифицирани. Повредените или модифицираните батерии може да проявят непредсказуемо поведение, което да доведе до пожар, експлозия или риск от нараняване.
- Когато зареждате батерия, работете на добре вентилирано място и не ограничавайте вентилацията по никакъв начин.
- При условия на злоупотреба, може да се изхвърли течност от батерията. Избягвайте контакт. В случай на инцидентен контакт измийте с вода. Ако течността влезе в контакт с очите, потърсете допълнително медицинска помощ. Течността изхвърлена от батерията може да причини раздразнение или изгаряния.
- Не излагайте батерията на огън или прекомерна температура. Излагане на огън или температура над 100°C може да причини експлозия.
- Не излагайте преобразувателя на дъжд или влажни условия. Навлизането на вода в преобразувателя ще увеличи риска от електрически удар.
- Електрическият преобразувател не е предназначен за друга употреба освен за зареждане на малки (до 4,2 A за два USB порта комбинирани) USB електроника или малки (до 150 W) променливотокови устройства. Всяка друга употреба може да доведе до повреда.
- Изключвайте електрическия преобразувател, когато не го използвате.
- Използвайте електрическия преобразувател само със специфично обозначени акумулаторни батерии. Използването на всяка друга акумулаторна батерия може да създаде риск от нараняване и пожар.
- Не разглобявайте електрическия преобразувател, занесете го на квалифициран сервизен техник, когато е необходимо обслужване или ремонт. Неправилното

повторно сглобяване може да доведе до създаване на опасност от пожар или електрически удар.

- Обслужвайте вашия електрически преобразувател чрез квалифициран техник, като използвате само идентични резервни части. Това ще осигури поддържането на безопасност на електрическия преобразувател.
- Запазете тези инструкции. Обръщайте се често към тях и ги използвайте за инструктиране на други, които може да използват този инструмент. Ако заемете този инструмент на някой друг, заемете им също и тези инструкции, за да се предотврати злоупотреба с продукта и вероятно нараняване.
- Само за уред от клас II.
- Използвайте само с акумулаторни батерии изброени на фиг. В.

ЗАПАЗЕТЕ ТЕЗИ ИНСТРУКЦИИ!

СПЕЦИФИКАЦИИ

Входно напрежение	56V
Диапазон на номиналните стойности	37,8-58,8V
USB изход	5V, макс. 4,2 A (два USB порта комбинирани)
Променливотоков изход	220V-240V ~ 50Hz макс. 150W
Оптимална температура на зареждане	0°C-40°C
Температура на съхранение	-20°C-70°C
Тегло	0,53 кг

ОПИСАНИЕ

ОПОЗНАЙТЕ ВАШИЯ ЕЛЕКТРИЧЕСКИ ПРЕОБРАЗУВАТЕЛ (Фиг. А)

1. Бутон за електрозахранване
2. Ръкохватка
3. USB порт 2
4. USB порт 1
5. Порт за променлив ток
6. Отрицателни електрически контакти
7. Пружинно резе
8. Положителни електрически контакти

BG

ЕКСПЛОАТАЦИЯ

⚠ ПРЕДУПРЕЖДЕНИЕ: Устройството е предназначено само за работа на закрито. Използвайте преобразувателя в суха среда.

⚠ ПРЕДУПРЕЖДЕНИЕ: Не модифицирайте и не се опитвайте да ремонтирате електрическия преобразувател с изключение на указаното в инструкциите за употреба и поддръжка.

Електрическият преобразувател осигурява два USB порта и един променливотоков порт. Двата USB порта комбинирано подават максимум 5 V постоянен ток, до 4,2 A сила на тока за захранване на малки USB устройства като клетъчен телефон, MP3 плейър и др. Променливотоковият порт подава 220 V - 240 V променлив ток, с макс. мощност 150 W за захранване на малки променливотокови устройства като лаптоп компютър.

БЕЛЕЖКА: Заредете напълно акумулаторната батерия EGO POWER+ преди първата употреба. Акумулаторната батерия трябва да се зарежда на място, където температурата е по-висока от 5°C и по-ниска от 40°C.

1. Подравнете монтажните прорези на електрическия преобразувател с ребрата на акумулаторната батерия, след това придвижете електрическия преобразувател към акумулаторната батерия, докато се фиксира на място (Фиг. В).

БЕЛЕЖКА: Уверете се, че пружинното резе на електрическия преобразувател щраква на мястото си и батерията е осигурена в инструмента преди стартиране на работа.

2. Съвръжете малко USB или променливотоково устройство към електрическия преобразувател.
3. Натиснете и задръжте бутона за захранване, докато зелената светлина в бутона светне. Електрическият преобразувател ще започне зареждане на устройството.
4. Когато не се използва или след зареждане разкачете устройството от електрическия преобразувател, след което натиснете и задръжте бутона за захранване, докато зелената светлина изгасне.
5. Задръжте акумулаторната батерия с едната си ръка и издържайте електрическия преобразувател с другата си ръка, за да ги разделите.

BG

⚠ ПРЕДУПРЕЖДЕНИЕ: Не пъхайте пирони, тел и други в порта за променливотоково захранване, защото може да възникне риск от електрически удар.

БЕЛЕЖКА:

- Продуктът може да не подава захранване към някои USB устройства.

- Не пъхайте пирони, тел и други в порта за USB захранване. В противен случай може да възникне късо съединение или пожар.
- Ако устройствата свързани към електрическия преобразувател черпят повече ток от номиналния за портовете (общо 4,2 A за USB портовете и максимум 150 W за променливотоковия порт), електрическият преобразувател ще се изключи автоматично и бутонът за захранване ще мига в червено. В тази ситуация устройствата трябва да бъдат отстранени. За ново активиране на електрическия преобразувател натиснете и задръжте бутона за електрозахранване, докато зелената светлина светне.
- Когато включвате електрическия преобразувател, ако USB изходният ток е по-малък от 500 mA и променливотоковият изходен ток е по-малък от 5 W, системата ще се изключи автоматично след 1 минута.
- Когато включвате електрическия преобразувател, ако USB изходният ток е над 500 mA или променливотоковият изходен ток е над 5 W, но USB изходният ток е по-малък от 500 mA и променливотоковият изходен ток е по-малък от 5 W за 3 часа, системата ще се изключи автоматично.

ПОДДРЪЖКА

⚠ ПРЕДУПРЕЖДЕНИЕ: За да избегнете нараняване, винаги сменяйте акумулаторната батерия от инструмента, когато почиствате или извършвате поддръжка.

⚠ ПРЕДУПРЕЖДЕНИЕ: Когато обслужвате, използвайте само идентични резервни части. Употребата на каквито и да е други части може да създаде опасност или да предизвика повреда на продукта.

ОБЩА ПОДДРЪЖКА

Избягвайте употребата на разтворители, когато почиствате пластмасовите части. Повечето пластмасови части са уязвими на повреда от различни видове разтворители в търговската мрежа и може да се повредят от тяхната употреба. Използвайте чист плат, за премахване на мръсотия, прах, масло и т.н.

⚠ ПРЕДУПРЕЖДЕНИЕ: Никога не позволявайте спирална течност, бензин, петролни продукти, проникващи масла и т.н. да влизат в контакт с пластмасовите части. Химикалите могат да повредят, отслабят или разрушат пластмаса, което може да доведе сериозно нараняване.

СЪХРАНЯВАНЕ НА УРЕДА

- Извадете акумулаторната батерия от електрическия преобразувател.
- Почистете изцяло инструмента преди да го съхраните.
- Съхранете уреда в сухо място с добра вентилация, заключен или съхраняван на високо извън достъпа на деца. Не съхранявайте уреда в близост или върху тор, бензин или други химикали.

Опазване на околната среда

Не изхвърляйте електрическо оборудване, използвана батерия или зарядно устройство в домакинския отпадък! Отнесете продукта до упълномощена фирма за рециклиране и го предоставете за разделно събиране. Електрическите инструменти трябва да бъдат връщани в съоръжения за рециклиране съвместими с околната среда.

ОТСТРАНЯВАНЕ НА ПРОБЛЕМИ

ПРОБЛЕМ	ПРИЧИНА	РЕШЕНИЕ
Електрическият преобразувател спира работа по време на употреба.	<ul style="list-style-type: none">■ Капацитетът на батерията е нисък■ Акумулаторната батерия е твърде гореща.	<ul style="list-style-type: none">■ Заредете батерията.■ Охладете акумулаторната батерия до спадане на нейната температура под 67°C.
Червеният светодиод на бутона за захранване мига за 1 минута, след което изгасва.	<ul style="list-style-type: none">■ Устройството(ата), които захранвате, черпят повече ток от номиналния за портовете.	<ul style="list-style-type: none">■ Отстранете устройството и активирайте отново електрическия преобразувател.
Червеният светодиод на бутона за захранване свети за 1 минута, след което изгасва.	<ul style="list-style-type: none">■ Устройството е твърде горещо.	<ul style="list-style-type: none">■ Охладете електрическия преобразувател до спадане на температурата му под 105°C.

ГАРАНЦИЯ

ГАРАНЦИОННА ПОЛИТИКА EGO

Моля, посетете уебсайта egopowerplus.com за пълните срокове и условия по гаранционната политика на EGO.

PROČITAJTE UPUTE U CIJELOSTI!



PROČITAJTE PRIRUČNIK ZA

⚠ Preostale opasnosti! Osobe s elektroničkim uređajima poput srčanih elektrostimulatora prije uporabe ovog proizvoda trebaju se posavjetovati sa svojim liječnikom. Rad električne opreme u neposrednoj blizini srčanih elektrostimulatora može prouzročiti smetnju ili kvar srčanog elektrostimulatora.

⚠ UPOZORENJE: Zbog sigurnosti i pouzdanosti, sve popravke treba obavljati kvalificirani servisni tehničar.

⚠ UPOZORENJE: Ovaj uređaj nije predviđen da njime rukuju osobe (uključujući djecu) ograničenih fizičkih, osjetilnih ili mentalnih sposobnosti ili nedostatnog iskustva i znanja, osim ako ih nadzire osoba odgovorna za njihovu sigurnost koja im daje upute o načinu korištenja uređaja. Djeca moraju biti pod nadzorom kako se ne bi igrala uređajem.

SIGURNOSNI SIMBOL

Svrha sigurnosnih simbola je skretanje pozornosti na moguće opasnosti. Sigurnosni simboli i njihova objašnjenja zahtijevaju vašu potpunu pozornost i razumijevanje. Sami simboli upozorenja ne isključuju opasnost. Upute i upozorenja koja pružaju nisu zamjena za propisne mjere za prevenciju nesreća.

⚠ UPOZORENJE! Prije uporabe ovog alata pobrinite se da sve upute u ovom korisničkom priručniku, uključujući sve sigurnosne simbole kao što su "OPASNOST", "UPOZORENJE" I "OPREZ" pročitate s razumijevanjem. Zanemarivanje svih uputa navedenih u nastavku može rezultirati strujnim udarom, požarom i/ili teškim tjelesnim ozljedama.

SIGURNOSNE UPUTE

Na ovoj stranici slikovno su prikazani i objašnjeni sigurnosni simboli koji se mogu pojaviti na ovom proizvodu. Prije pokušaja sastavljanja i rukovanja s razumijevanjem pročitajte sve upute na stroju i pridržavajte ih se.

	Upozorenje u vezi sigurnosti	Mjere opreza koje se odnose na vašu sigurnost.
	Pročitajte korisnički priručnik	Pročitajte priručnik za rukovatelje radi smanjenja opasnosti od ozljeda.
	Rastalni osigurači	Minijturni tromi rastalni osigurač
	Uporaba u zatvorenom prostoru.	Ovaj uređaj koristite samo u zatvorenom prostorima.
	Izvedba razreda II	Konstrukcija s dvostrukom izolacijom
	Čuvajte u suhom stanju	Prevarač upotrebljavajte u suhom okruženju
	CE	Ovaj proizvod je u skladu s važećim direktivama EU.
	OEEO	Otpadni električni proizvodi ne smiju se odlagati s otpadom iz kućanstva. Odnosite ih u ovlašteni centar za reciklažu.
V	Volti	Napon
A	Amperi	Struja
Hz	Herci	Frekvencija (ciklusi u sekundi)
W	Vati	Snaga
VA	Volt-amperi	Snaga
min	Minuta	Vrijeme
	Izmjenična struja	Vrsta struje
	Istosmjerna struja	Vrsta ili karakteristike struje

⚠ UPOZORENJE: S razumijevanjem pročitajte sve upute. Zanemarivanje svih uputa navedenih u nastavku može rezultirati električnim udarom, požarom i/ili teškim tjelesnim ozljedama.

VAŽNE UPUTE U VEZI SIGURNOSTI

- Pročitajte sve upute prije uporabe proizvoda.
- Radi smanjenja rizika od ozljeda potreban je strogi nadzor kada se proizvod koristi u blizini djece.
- Ne stavljajte prste ili ruke u proizvod.

- Korištenje priključka koji nije preporučio ili prodao proizvođač, može rezultirati rizikom od požara, električnog udara ili tjelesnih ozljeda.
- Ne upotrebljavajte baterijski modul ili uređaj koji je oštećen ili preinačen. Oštećene ili preinačene baterije mogu se ponašati nepredvidljivo i dovesti do požara, eksplozije ili opasnosti od ozljede.
- Prilikom punjenja baterije, radite to u području s dobrom ventilacijom i ventilaciju nemojte ograničavati ni na koji način.
- U slučaju pogrešne uporabe, baterija može izbaciti tekućinu; izbjegavajte kontakt. Ako slučajno dođe do doticaja, mjesta doticaja isperite vodom. Ako tekućina dođe u doticaj s očima, dodatno potražite pomoć liječnika. Tekućina koju izbací baterija može prouzročiti nadražaj kože ili opekline.
- Baterijski modul ne izlažite vatri ili previsokoj temperaturi. Izlaganje vatri ili temperaturi višoj od 100°C može prouzročiti eksploziju.
- Pretvarač napajanja ne izlažite kiši ili mokrim uvjetima. Prodiranje vode u pretvarač napajanja povećat će rizik od električnog udara.
- Pretvarač napajanja nije predviđen za drugu upotrebu osim za punjenje malih (do 4,2 A za dva USB priključka) USB elektroničkih uređaja ili malih (do 150 W) AC uređaja. Sva druga upotreba može dovesti do oštećenja.
- Isključite pretvarač napajanja kada ga ne upotrebljavate.
- Pretvarač napajanja upotrebljavajte samo s izričito navedenim baterijskim modulima. Uporaba drugih baterijskih modula može stvoriti rizik od ozljeda i požara.
- Nemojte rastavljati pretvarač napajanja, odnesite ga kvalificiranom serviseru kada je potreban servis ili popravak. Neispravno ponovno sastavljanje može rezultirati rizikom od električnog udara ili požara.
- Servisiranje pretvarača napajanja prepustite kvalificiranom osoblju za popravak koje koristi samo identične zamjenske dijelove. Time će se očuvati sigurnost pretvarača napajanja.
- Sačuvajte ove upute. Uputama se koristite često i koristite ih za upućivanje drugih osoba koje mogu upotrebljavati ovaj alat. Ako ovaj alat nekom posudite, posudite i ove upute radi sprečavanja neispravnog korištenja proizvoda i mogućih ozljeda.
- Samo za uređaje klase II.
- Upotrebljavajte samo s baterijama koji su navedene na sl. B.

SAČUVAJTE OVE UPUTE!

HR

TEHNIČKI PODACI

Ulazni napon	56V 
Raspon nazivnih vrijednosti	37,8 - 58,8 V
USB izlaz	5 V, maks. 4,2 A (dav USB priključka)
AC izlaz	220 V - 240 V ~ 50 Hz maks.150 W
Optimalna temperatura punjenja	0°C - 40°C
Temperatura skladištenja	-20°C - 70°C
Težina	0,53 kg

OPIS

UPOZNAJTE SE S PRETVARAČEM NAPAJANJA (SL. A)

1. Gumb za uključivanje
2. Drška
3. USB priključak 2
4. USB priključak 1
5. AC priključak
6. Negativni električni kontakti
7. Opužni zaus
8. Pozitivni električni kontakti

RAD

⚠ UPOZORENJE: Uređaj je namijenjen samo za uporabu u zatvorenim prostorima. Pretvara upotrebljavajte u suhom okruženju.

⚠ UPOZORENJE: Nemojte preinačivati ili popravljati pretvarač napajanja osim kako je prikazano u uputama za uporabu i održavanje.

Pretvarač napajanja sadrži dva USB priključka i jedan AC priključak. Dva USB priključka zajedno daju maksimalno 5 V DC, do 4,2 A za napajanje malih USB uređaja poput mobitela, MP3 playera itd. AC priključak daje 220 V - 240 V AC, maks. 150 W na izlazu za napajanje malih AC uređaja kao što su prijenosna računala.

NAPOMENA: Do kraja napunite EGO PPOWER+ baterijski modul prije prve upotrebe. Bateriju je potrebno puniti na mjestu gdje je temperatura viša od 5°C i niža od 40°C.

1. Ulore za ugradnju pretvarača napajanja centrirajte s rebriima na baterijskom modulu i zatim gurajte pretvarač napajanja prema baterijskom modulu sve dok ne uskoči na svoje mjesto (sl. B).

NAPOMENA: Prije početka rada pobrinite se da opružni zasun na pretvaraču napajanja sjedne na mjesto te da je baterijski modul pričvršćen u alatu.

2. Spojite mail USB ili AC uređaj na pretvarač napajanja.
3. Pritisnite i držite gumb za uključivanje dok ne zasvijetli zeleno svjetlo na gumbu. Pretvarač napajanja započet će s punjenjem uređaja.
4. Kada uređaj ne upotrebljavate ili nakon punjenja, odvojite ga od pretvarača napajanja i zatim pritisnite i držite gumb za uključivanje sve dok se zeleno svjetlo ne isključi.
5. Jednom rukom držite baterijski modul, a drugom povucite pretvarač napajanja kako biste ih razdvojili.

⚠ UPOZORENJE: Nemojte gurati čavle, žice itd. u AC priključak jer može doći do opasnosti od električnog udara.

NAPOMENA:

- Uređaj možda neće moći napajati neke USB uređaje.
- Nemojte gurati čavle, žice itd. u USB priključak napajanja. U protivnom može doći do pojave dima i požara
- Ako uređaji priključeni na pretvarač napajanja troše više od nazivne izlazne snage priključaka (ukupno 4,2A za USB priključke i maksimalno 150 W za AC priključak), pretvarač napajanja će se automatski isključiti i gumb za uključivanje će treptati crveno. U tom slučaju se moraju ukloniti uređaji. Za ponovno uključivanje pretvarača napajanja, pritisnite i držite gumb za uključivanje dok ne zasvijetli zeleno svjetlo na gumbu.
- Ako je pri uključivanju pretvarača napajanja struja USB izlaza manja od 500 mA i ako je AC izlazna snaga manja od 5 W, sustav će se automatski isključiti za 1 minutu.
- Kada uključite pretvarač napajanja, ako USB izlazna struja prelazi 500 mA ili ako je AC izlazna snaga veća od 5 W, ali je tada USB izlazna struja manja od 500 mA, a AC izmjenična snaga manja od 5 W u trajanju od 3 sata, sustav će se isključiti automatski.

ODRŽAVANJE

⚠ UPOZORENJE: Da ne bi došlo do teških tjelesnih ozljeda pri čišćenju ili održavanju baterijskog modula, uvijek izvadite baterijski modul iz alata.

⚠ UPOZORENJE: Pri servisiranju koristite samo identične zamjenske dijelove proizvođača EGO. Upotreba drugih dijelova može izazvati opasnost ili prouzročiti oštećenje proizvoda.

OPĆE ODRŽAVANJE

Pri čišćenju plastičnih dijelova izbjegavajte upotrebu otapala. Većina plastičnih materijala podložna je oštećenju od različitih vrsta komercijalnih otapala i mogu se oštetiti u slučaju njihove upotrebe. Za uklanjanje nečistoće, prašine, ulja, masti i sl. koristite čiste krpe.

⚠ UPOZORENJE: Nemojte dopustiti da kočione tekućine, benzin, proizvodi na bazi nafte, penetrirajuća ulja i sl., dođu u doticaj s plastičnim dijelovima. Kemijska sredstva mogu oštetiti, oslabiti ili uništiti plastiku što može rezultirati teškim tjelesnim ozljedama.

SKLADIŠTENJE UREĐAJA

- Uklonite baterijski modul iz pretvarača napajanja.
- Prije skladištenja dobro očistite alat.
- Uređaj skladištite na suhom, dobro prozračenom mjestu koje je moguće zaključati ili koje je na visini izvan dohvata djece. Jedinicu nemojte skladištiti u blizini gnojiva, benzina ili drugih kemijskih tvari ili u njihovoj blizini.

Zaštita okoliša



Električnu opremu, iskorištenu bateriju i punjač ne odlažite u otpad iz kućanstva! Ovaj proizvod odnesite u ovlaštenu centar za reciklažu i time omogućite odvojeno sakupljanje. Električne alate potrebno je vratiti u ekološki prihvatljiv pogon za reciklažu.



OTKLANJANJE SMETNJI

PROBLEM	UZROK	RJEŠENJE
Pretvarač napajanja prestaje s radom za vrijeme upotrebe.	<ul style="list-style-type: none">■ Baterijski kapacitet je ispražnjen■ Baterijski modul je prevruć.	<ul style="list-style-type: none">■ Napunite bateriju.■ Hladite baterijski modul dok se temperatura ne spusti ispod 67°C.
Crveno LED svjetlo na gumbu za uključivanje trepće 1 minutu i zatim se isključuje.	<ul style="list-style-type: none">■ Uređaj koji se napaja vuče veću struju od nazivne izlazne struje priključaka.	<ul style="list-style-type: none">■ Uklonite uređaj i opet pokrenite pretvarač napajanja.
Crveno LED svjetlo na gumbu za uključivanje svijetli 1 minutu i zatim se isključuje.	<ul style="list-style-type: none">■ Uređaj je prevruć.	<ul style="list-style-type: none">■ Hladite pretvarač napajanja dok se temperatura ne spusti ispod 105°C.

JAMSTVO

JAMSTVENA POLITIKA PROIZVOĐAČA EGO

Za cjelokupne uvjete jamstvene politike proizvođača EGO posjetite internetsku stranicu egopowerplus.com.

HR

108

PRETVARAČ NAPAJANJA OD 56 VOLTA — PAD1500E

სრულად გაეცანით ინსტრუქციას!



გაეცანით მომხმარებლის ინსტრუქციას

▲ არსებული რისკი! პიროვნებებმა ისეთი ელექტრული მოწყობილობებით, როგორცაა იმპლანტირებული დეფიბრილატორი, უნდა მიმართონ პირად ექიმს რჩევისთვის ამ პროდუქტის გამოყენებამდე. იმპლანტირებულ დეფიბრილატორთან უშუალო სიახლოვეს ელექტრული მოწყობილობის ოპერირებამ შესაძლოა დეფიბრილატორს ხელი შეუშალოს მუშაობაში ან გათიშოს იგი.

▲ გაფრთხილება: ხელსაწყო უსაფრთხოდ და გამართულად მუშაობისთვის საჭიროა მისი ყველა შეკეთება და ნაწილის შეცვლა შესრულდეს კვალიფიციური სერვისის ტექნიკოსის მიერ.

▲ გაფრთხილება: ხელსაწყო არ არის განკუთვნილი იმისათვის რომ, შეზღუდული ფიზიკური, სენსორული ან მენტალური შესაძლებლობის მქონე პირებმა (ბავშვების ჩათვლით), ან ცოდნისა და გამოცდილების არმქონე პირებმა ისარგებლონ მისით, გარდა იმ შემთხვევებისა როცა მათ მიიღეს შესაბამისი ზედამხედველობა და ინსტრუქტაჟი ხელსაწყოს გამოყენების თაობაზე მათ უსაფრთხოებაზე პასუხისმგებელი პირისგან. ბავშვები უნდა იყვნენ ზედამხედველობის ქვეშ, რათა მათ არ ითამაშონ ხელსაწყოთი.

უსაფრთხოების წესის სიმბოლოები

უსაფრთხოების წესის სიმბოლოების მიზანია მიაქციოთ ყურადღება შესაძლო საფრთხეებს. ყურადღებით გაეცანით და შეისწავლეთ უსაფრთხოების წესის სიმბოლოები და მათი შესაბამისი განმარტებები. უსაფრთხოების წესის სიმბოლოების მინიმუმები თავისთავად არ ანიჭებენ რაიმე საფრთხის არსებობის რისკს. მათ მიერ მოწოდებული ინსტრუქციები და გაფრთხილებები არ არიან შემთხვევის თავიდან აცილების სწორი პროცედურის შემცველები.

▲ გაფრთხილება: ხელსაწყოს გამოყენებამდე დაწერილებით გაეცანით და შეისწავლეთ ყველა უსაფრთხოების წესი მომხმარებლის





ამ ინსტრუქციაში, მათ შორის ყველა უსაფრთხოების წესის სიმბოლო როგორცაა „საშიშროება“, „გაფრთხილება“ და „ყურადღება“. ქვემოთ ჩამოთვლილი ყველა ინსტრუქციის უგულვებელყოფამ შესაძლოა გამოიწვიოს ელექტრული შოკი, ხანძარი და/ან მოგაყენოთ სერიოზული პირადი ზიანი.

უსაფრთხოების წესის ინსტრუქცია

ეს გვერდი აჩვენებს და აღწერს იმ უსაფრთხოების წესის სიმბოლოებს, რომლებიც შესაძლოა აღბეჭდილია მოცემულ პროდუქტზე. წაიკითხეთ, შეისწავლეთ და მიეყვით ხელსაწყოს ყველა ინსტრუქციას მის აწყობამდე და ჩართვამდე.

	უსაფრთხოების გაფრთხილება	გამართილებელი ზომები, რომლებიც მოიცავენ თქვენს უსაფრთხოებას.
	გაეცანით მომხმარებლის ინსტრუქციას	დაზიანების რისკის შესამცირებლად მომხმარებელმა უნდა წაიკითხოს ხელსაწყოს მუშაობის ინსტრუქცია და გაეცნოს მას
	ელექტრული მცველი	დროის დაყოვნების მქონე მინიატურული ელექტრული მცველი
	შენობაში გამოყენებისთვის	გამოყენეთ ეს ხელსაწყო მხოლოდ შენობაში
	II კლასის ნაწარმი	ორმაგად იზოლირებული კონსტრუქცია
	შეინახეთ მშრალ ადგილას	გამოყენეთ ინვერტორი მხოლოდ მშრალ გარემოში

KA

	CE	ხელსაწყო შეესაბამება ევროკავშირის მიერ წამოყენებულ რეგულაციებს.
	WEEE	ელექტრული ხელსაწყოების უტილიზაცია არ უნდა მოხდეს საყოფაცხოვრებო ნარჩენებთან ერთად. წაიღეთ ხელსაწყო ავტორი-ზეზულ ნარჩენების გადაამუშავებულთან.
V	ვოლტი	ძაბვა
A	ამპერი	დენი
Hz	ჰერცი	სიხშირე (ბრუნთა რიცხვი წამში)
W	ვატი	სიმძლავრე
VA	ვოლტ-ამპერი	სიმძლავრე
min	წუთი	დრო
	ცვლადი დენი	დენის ტიპი
	მუდმივი დენი	დენის ტიპი ან სახე

⚠ გაფრთხილება: დაწვრილებით გაეცანით და შეისწავლეთ ყველა ინსტრუქცია. ქვემოთ ჩამოთვლილი ყველა ინსტრუქციის უგულებელყოფამ შესაძლოა გამოიწვიოს ელექტრული შოკი, ხანძარი და/ან მოგაყენოთ სერიოზული პირადი ზიანი.

მნიშვნელოვანი უსაფრთხოების ინსტრუქციები

- სრულად გაეცანით ინსტრუქციას ამ პროდუქტის გამოყენებამდე.
- დაზიანების რისკის შესამცირებლად საჭიროა მჭიდრო ზედამხედველობა, როდესაც ხელსაწყო გამოიყენება ბავშვების სახლობებს.
- არ ჩაყოთ თითები ან ხელები ხელსაწყოში.
- მწარმოებელი კომპანიის მიერ არარეკომენდირებულმა მიმაგრებამ, ან

რომელიც მათ მიერ არაა მოწოდებული, შესაძლოა გამოიწვიოს ხანძრის, ელექტრული შოკის და ფიზიკური ზიანის რისკი.

- არ გამოიყენოთ აკუმულატორი ან ხელსაწყო, რომელიც დაზიანებული ან გადაკეთებულია. დაზიანებულმა ან გადაკეთებულმა აკუმულატორმა შესაძლოა გამოავლინოს არაპროგნოზირებადი ქცევა, რამაც შეიძლება გამოიწვიოს ხანძარი, აფეთქება ან ტრავმის რისკი.
- ბატარეის დატენვისას, იმუშავეთ კარგად განიავებად ადგილას და არ შეზღუდოთ ვენტაცია რაიმე გზით.
- არასწორი მოპყრობის შემთხვევაში სითხემ შესაძლოა გამოჟონოს აკუმულატორიდან; მოერიდეთ მასთან შეხებას. თუ შემთხვევით შეეხეთ სითხეს, ჩამოიბანეთ წყლით. თუ სითხე მოხვდა თვალებში, მიმართეთ ექიმს. აკუმულატორიდან გამოჟონილმა სითხემ შესაძლოა გამოიწვიოს გაღიზიანება ან დამწვრობა.
- არ მოათავსოთ აკუმულატორი ცეცხლში ან მაღალი ტემპერატურის გარემოში. ცეცხლის ან 100°C-ზე მაღალი ტემპერატურის ზემოქმედებამ შესაძლოა აფეთქება გამოიწვიოს.
- არ დატოვოთ ინვერტორი წვიმაში ან სველ ადგილას. ინვერტორში შესული წყალი ზრდის ელექტრული შოკის მიღების რისკს.
- ელექტრო ინვერტორი განკუთვნილია მხოლოდ მიზნობრივი გამოყენებისთვის, მათ შორის მცირე ზომის USB ელექტრული ხელსაწყოების (მაქსიმალური დატვირთვა 4.2 ამპერი ორივე USB პორტზე ერთად) ან მცირე ზომის ცვლად დენზე მომუშავე ელექტრული ხელსაწყოების (150 ვატამდე სიმძლავრის) დატენვისთვის. სხვა ნებისმიერმა გამოყენებამ შესაძლოა მოგაყენოთ ზიანი.
- ამორთეთ ინვერტორი კვების წყაროდან, როდესაც არ იყენებთ მას.
- გამოიყენეთ ელექტრო ინვერტორი მხოლოდ სპეციალურად აღნიშნულ აკუმულატორებთან. სხვა აკუმულატორების გამოყენებამ შესაძლოა წარმოშვას ფიზიკური დაზიანების ან ხანძრის რისკი.
- ნუ დაშლით ინვერტორს თქვენით, მიუტანეთ ის ავტორიზირებულ სერვისის ტექნიკოსს, როდესაც დამტენი საჭიროებს სერვისს ან შეკეთებას. არასწორად აწყობილმა ინვერტორმა შესაძლოა წარმოშვას ხანძრის ან ელექტრული შოკის რისკი.

KA

- ინვერტორის ტექნიკური სერვისი შეასრულდებიან კვალიფიციურ პირს მხოლოდ დიდ ტური სათადარიგო ნაწილების გამოყენებით. ეს უზრუნველყოფს ინვერტორის უსაფრთხო და მუშაობას.
- შეინახეთ ეს მომხმარებლის ინსტრუქცია. ხშირად იხელმძღვანელებთ ინსტრუქციით და გამოიყენებთ სხვა ადამიანების მითითებებისთვის, ვისაც სურს ამ ხელსაწყოს გამოყენება. თუ ათხოვებთ ხელსაწყოს სხვა პირს, ასევე ათხოვთ მას ეს მომხმარებლის ინსტრუქცია, რათა აღკვეთოთ ხელსაწყოს არასათანადო გამოყენება და შესაძლო ზიანი.
- მხოლოდ II კლასის ხელსაწყოებისთვის.
- გამოიყენეთ მხოლოდ ის აკუმულატორები, რომლებიც მითითებულია სურ. B-ში.

შეინახეთ ეს მომხმარებლის ინსტრუქცია!

სპეციფიკაციები

შემავალი ძაბვა	56 ვ ---
სამუშაო დიაპაზონი	37.8-58.8 ვ
გამოსავალი USB პორტზე	5 ვ, მაქს. 4.2 ა (ორივე USB პორტზე ერთად)
ცვლადი დენის გამოსავალი	220 ვ - 240 ვ ~ 50 ჰც, მაქს. 150 ვტ
ოპტიმალური დამუხტვის ტემპერატურა	0°C-40°C
შენახვის ტემპერატურა	-20°C-70°C
წონა	0.53 კგ

აღწერა

შენსაყვანილი თქვენი ინვერტორი (ნახ. A)

1. ჩამრთველი დილაკი
2. სახელური
3. USB პორტი 2
4. USB პორტი 1
5. ცვლადი დენის პორტი
6. უარყოფითი პოლუსის ელექტრო კონტაქტები
7. ზამბარანი ჩამკეტი
8. დადებითი პოლუსის ელექტრო კონტაქტები

ექსპლუატაცია

▲ გაფრთხილება: ეს ხელსაწყო განკუთვნილია მხოლოდ შენობაში გამოყენებისთვის. გამოიყენეთ ინვერტორი მშრალ გარემოში.

▲ გაფრთხილება: არ გადააკეთოთ და არ შეეცადოთ შეაკეთოთ ინვერტორი თავად, მიჰყევით მხოლოდ გამოყენების და მოვლის ინსტრუქციებში ჩამოთვლილ მითითებებს.

ინვერტორს გააჩნია ორი USB და ერთი ცვლადი დენის პორტი. ორივე USB პორტს ერთობლივად მიეყოფება მაქსიმუმ 5 ვ ძაბვის და მაქსიმუმ 4.2 ა დენის ძალის გამოძავალი მუდმივი დენი, რომელიც გამოიყენება მცირე USB მოწყობილობებზე, როგორცაა თქვენი მობილური ტელეფონი, MP3 პლეერი და ა.შ., ელექტროენერჯის მწროდებისთვის. ცვლადი დენის პორტი გამოსავალზე იძლევა 220 - 240 ვ ძაბვისა და 150 ვტ სიმძლავრის ცვლად დენს, რომელიც გამოიყენება მცირე ზომის ცვლად დენზე მომუშავე ელექტროლი მოწყობილობებისთვის, როგორცაა მაგალითად თქვენი ლეპტოპი.

შენიშვნა: სრულად დატენილ თქვენი EGO POWER+ აკუმულატორი პირველ ჯერზე სარგებლობამდე. აკუმულატორი უნდა დაიტენოს ისეთ ადგილას, სადაც გარემო ტემპერატურა 5°C-ზე მაღალი და 40°C-ზე დაბალია.

1. გაუსწორეთ ინვერტორის ნასვრეტები აკუმულატორზე არსებულ სამაგრებს; შემდეგ მორაგეთ ინვერტორი აკუმულატორს, სანამ არ გაიგებთ წკაპს (ნახ. B).

შენიშვნა: ექსპლუატაციის დაწყებამდე დარწმუნდით, რომ ინვერტორზე არსებული ზამბარანი ჩამკეტი ჯდება თავის ადგილას და რომ აკუმულატორი მჭიდროდაა დამაგრებული ხელსაწყოზე მუშაობის გაგრძელებამდე.

2. მიუერთეთ მცირე ზომის USB ან ცვლად დენზე მომუშავე ელექტრო ხელსაწყო ინვერტორს.
3. დააჭირეთ და არ აუშვათ ხელი ჩამრთველ დილაკს, სანამ დილაკში არსებული შუქი მწვანედ არ ანთება. ინვერტორი დაიწყებს ხელსაწყოს დატენვას.
4. როდესაც არ ვიყენებთ ხელსაწყოს ან დატენვის შემდგომ, გამოაერთეთ მოწყობილობა ინვერტორიდან, შემდეგ



დააჭირეთ და არ აუშვათ ხელი ჩამრთველ დილაკს, სანამ მწვანე შუქი არ ჩაქრება.

- 5. ერთი ხელით დააჭირეთ აკუმულატორი, ხოლო მეორე ხელით გამოქაჩეთ ინვერტორი, რათა გააცალკევოთ ისინი.

▲ გაფრთხილება: არ მოათავსოთ ლურსმანი, მავთული და ა.შ. ცვლადი დენის პორტში, რათა თავიდან აიცილოთ ელექტრული შოკის მიღების რისკი.

შენიშვნა:

- ხელსაწყომ შესაძლოა ვერ მიაწოდოს კვება ზოგიერთ USB მოწყობილობას.
- არ მოათავსოთ ლურსმანი, მავთული და ა.შ. USB პორტში. წინააღმდეგ შემთხვევაში მოკლე ჩართვამ შესაძლოა გამოიწვიოს კვამლის ან ცეცხლის გაჩენა.
- თუ ინვერტორთან დაკავშირებული მოწყობილობები მითითებულზე მეტ ელექტრულ დენს გამოითხოვენ ინვერტორის გამოსავალზე (ჯამური 4.2 ა ორივე USB პორტზე და მაქსიმუმ 150 ვტ ცვლადი დენის პორტზე), მაშინ დენის ინვერტორი ავტომატურად გაითიშება და ჩამრთველი დილაკი წითლად აციმციმდება. ამ შემთხვევაში საჭიროა მოწყობილობების ამორთვა. ინვერტორის ხელახლა ჩასართავად, დააჭირეთ და არ აუშვათ ხელი ჩამრთველ დილაკს, სანამ დილაკში არსებული შუქი მწვანედ არ ანთდება.
- როდესაც ჩართავთ ინვერტორს, თუ USB პორტის გამოსავალზე დენის ძალის დატვირთვა 500 მა-ზე მეტია ან ცვლად დენის პორტზე არსებული დატვირთვა 5 ვტ-ზე ნაკლები, მაშინ სისტემა ავტომატურად გაითიშება 1 წუთში.
- როდესაც ჩართავთ ინვერტორს, თუ USB პორტის გამოსავალზე დენის ძალის დატვირთვა 500 მა-ზე მეტია ან ცვლად დენის პორტზე არსებული დატვირთვა 5 ვტ-ზე მაღალია, ხოლო შემდგომში USB პორტის გამოსავალზე დენის ძალის დატვირთვა 500 მა-ზე უფრო მეტად შემცირდება და ცვლად დენის პორტზე არსებული დატვირთვა 5 ვტ-ზე ქვევით დაეცემა 3 საათის განმავლობაში, მაშინ სისტემა ავტომატურად გაითიშება.

KA

მოვლა

▲ გაფრთხილება: სერიოზული პერსონალური ზიანისგან თავის არიდების მიზნით ყოველთვის მოხსენით აკუმულატორი

ხელსაწყოს როდესაც წმინდავთ მას ან უტარებთ რაიმე ტიპის სერვისს.

▲ გაფრთხილება: ტექნიკური სერვისისას გამოიყენეთ მხოლოდ EGO-ს იდენტიური სათადარიგო ნაწილები. სხვა ნებისმიერი ნაწილის გამოყენებამ შესაძლოა შექმნას საფრთხე ან გამოიწვიოს ხელსაწყოების დაზიანება.

ზოგადი მოვლის წესი

მოერიდეთ გამოსწელების გამოყენებას ხელსაწყოს პლასტმასის ნაწილების გაწმენდისას. პლასტმასების უმეტესობა ადვილად ზიანდება მათზე გამოსწელების გამოყენების შედეგად. გამოიყენეთ სუფთა ტილო ტალახის, მტვრის, ზეთის, ცხიმის და სხვ. მოსაცილებლად.

▲ გაფრთხილება: არცერთ შემთხვევაში არ მისცეთ სატორმუზო სითხეს, ბენზინს, ნავთობის ბაზაზე დამზადებულ პროდუქტებს ან სხვა ძლიერ გამხსნელებს მოვიდნენ პლასტმასის ნაწილებთან კონტაქტში. ქიმიურმა ნაერთებმა შესაძლოა დაზიანოს, გაცვიოს და დამალოს პლასტმასი, რამაც შეიძლება მოგაყენოთ სერიოზული პირადი ზიანი.

ხელსაწყოს შენახვის წესი

- შენახვამდე მოხსენით აკუმულატორი ინვერტორს.
- საფუძვლიანად გაწმინდეთ ხელსაწყო შენახვამდე.
- შეინახეთ ხელსაწყო მშრალ, კარგად განიავებად ადგილას ჩაკეტილ და მაღალ სათავსოში, ბავშვებისთვის მიუწვდომელ ადგილას. არ შეინახოთ ხელსაწყო სასუქის, ბენზინის და სხვა ქიმიური ნივთიერებების სიახლოვეს.

გარემოს დაცვა



არ მოახდინოთ ელექტრული მოწყობილობის, დამტენის და აკუმულატორის / მისი ბატარეების მოთავსება საყოფაცხოვრებო ნაგავში! მიუტანეთ ისინი ავტორიზირებულ ნარჩენების გადამამუშავებელს და მოახდინეთ ასეთი ნარჩენის განვალკვევლად შეროვება. ელექტრული ხელსაწყოები უნდა ჩაბარდეს ნარჩენების გადამამუშავებელ ორგანოს გარემოს დაცვის ნორმების გათვალისწინებით.

გაუმართაობის დიაგნოსტიკა

პრობლემა	მიზეზი	გადაჭრის გზა
ინვერტორი წყვიტავს მუშაობას გამოყენებისას.	<ul style="list-style-type: none"> აკუმულატორის რესურსი დაცლილია აკუმულატორი ზედმეტად გაცხელებულია. 	<ul style="list-style-type: none"> დატენით აკუმულატორი. აცალეთ აკუმულატორს გაგრილება 67°C-ის ქვევით.
წითელი LED შუქი ჩამრთველ დილაკზე ციმციმებს 1 წუთის განმავლობაში და შემგომ ქრება.	<ul style="list-style-type: none"> ის ხელსაწყო(ები), რომლებიც მიერთებულია ინვერტორს გამოითხოვენ იმაზე მეტ დენს, რაც პორტების ტექნიკურ მახასიათებლებშია მითითებული. 	<ul style="list-style-type: none"> მოხსენით ხელსაწყო და ხელახლა ჩართეთ ინვერტორი.
წითელი LED შუქი ჩამრთველ დილაკზე ანათებს 1 წუთის განმავლობაში და შემგომ ქრება.	<ul style="list-style-type: none"> ხელსაწყო ზედმეტად გაცხელებულია. 	<ul style="list-style-type: none"> აცალეთ ინვერტორს გაგრილება 105°C-ის ქვევით.

გარანტია

EGO-ს გარანტიის მომსახურების წესი

გთხოვთ ეწვიოთ ვებ-გვერდს egopowerplus.com, რათა მიიღოთ EGO-ს საგარანტიო მომსახურების სრული დადგენილებები და პირობები.

PROČITAJTE SVA UPUTSTVA!



PROČITAJTE PRIRUČNIK ZA RUKOVAOČA

▲ Reziidualni rizik! Osobe sa elektronskim uređajima, poput pejsmejкера, treba da konsultuju svog lekara (svoje lekare) pre upotrebe ovog proizvoda. Rukovanje električnom opremom u neposrednoj blizini srčanog pejsmejкера moglo bi da izazove smetnje ili otkazivanje pejsmejкера.

▲ UPOZORENJE: Da bi se osigurala sigurnost i pouzdanost, sve popravke i zamene treba da radi kvalifikovani servisni tehničar.

▲ UPOZORENJE: Ovaj aparat nije predviđen da ga koriste osobe (obuhvatajući i decu) sa smanjenim fizičkim, senzornim ili mentalnim sposobnostima ili sa nedostatkom iskustva i znanja, osim ako ih ne nadzire ili upućuje u upotrebu aparata osoba odgovorna za njihovu bezbednost. Decu treba nadzirati da bi se osiguralo da se ne igraju aparatom.

SIGURNOSNI SIMBOL

Svrha sigurnosnih simbola je da vam skrenu pažnju na moguće opasnosti. Sigurnosni simboli i objašnjenja uz njih zaslužuju vašu pognu pažnju i shvatanje. Simboli upozorenja, sami po sebi, ne eliminišu nikakve opasnosti. Uputstva i upozorenja koja oni daju nisu zamena za odgovarajuće mere sprečavanja nezgoda.

▲ UPOZORENJE: Obavezno pročitajte i shvatite sva sigurnosna uputstva u ovom Priručniku za rukovaoca, obuhvatajući i sve simbole sigurnosnih upozorenja poput „OPASNOST“, „UPOZORENJE“ i „OPREZ“ pre korišćenja ovog alata. Nepridržavanje svih dole navedenih uputstava može da dovede do strujnog udara, požara i/ili ozbiljne telesne povrede.

SIGURNOSNA UPUTSTVA

Ova stranica prikazuje i opisuje sigurnosne simbole koji mogu da se pojave na ovom proizvodu. Pročitajte, shvatite i sledite sva uputstva na mašini pre no što pokušate da je sklopite i da rukujete njom.

	Sigurnosno upozorenje	Mere opreza koje se tiču vaše sigurnosti.
	Pročitajte Priručnik za rukovaoca	Da bi smanjio rizik od povreda, korisnik mora pročitati i razumeti priručnik za rukovaoca.
	Osigurači	Minijaturni osigurač sa kašnjenjem
	Upotreba u zatvorenom prostoru	Ovaj uređaj koristite samo u zatvorenom prostoru
	Konstrukcija klase II	Dvostruko izolovana konstrukcija
	Održavati suvim	Koristite inverter u suvom okruženju
	CE	Ovaj proizvod je u skladu sa primenljivim EC direktivama.
	WEEE	Otpadne električne proizvode ne bi trebalo odlagati zajedno sa otpadom iz domaćinstva. Odnosite ih u ovlašćeni pogon za reciklažu.
V	Volt	Voltaža
A	Amperi	Struja
Hz	Herc	Frekvencija (ciklusi u sekundi)
W	Vat	Snaga
VA	Volt-amper	Snaga
min	Minuti	Vreme
	Naizmenična struja	Tip struje
	Jednosmerna struja	Tip ili karakteristika struje

▲ UPOZORENJE: Pročitajte i shvatite sva uputstva. Nepridržavanje svih dole navedenih uputstava može da dovede do strujnog udara, požara i/ili ozbiljne telesne povrede.

VAŽNA SIGURNOSNA UPUTSTVA

- Pročitajte sva uputstva pre korišćenja proizvoda.

- Da bi se smanjio rizik od povreda, neophodan je pomni nadzor kad se proizvod koristi u blizini dece.
- Ne stavljajte prste ili šake u proizvod.
- Upotreba dodatka koji ne preporučuje ili ne prodaje proizvođač može da dovede do požara, strujnog udara ili telesnih povreda.
- Ne koristite bateriju ili aparat koji su oštećeni ili modifikovani. Oštećene ili modifikovane baterije mogu da ispolje nepredvidivo ponašanje, dovodeći do požara, eksplozije ili rizika od povrede.
- Kad punite bateriju, radite u dobro provetrenom prostoru i ne ograničavajte provetranje ni na koji način.
- U ekstremnim uslovima može doći do curenja tečnosti iz baterije; izbegavajte kontakt sa njom. Ako dođe do nehotičnog kontakta, isperite vodom. Ako tečnost dođe u kontakt sa očima, takođe potražite i medicinsku pomoć. Tečnost iz baterije može da izazove iritaciju ili opekotine.
- Ne izlažite bateriju vatri ili previsokoj temperaturi. Izlaganje vatri ili temperaturi iznad 100°C može izazvati eksploziju.
- Ne izlažite inverter struje kiši ili mokrim uslovima. Voda koja uđe u inverter struje povećava rizik od strujnog udara.
- Inverter struje nije predviđen ni za kakvu drugu upotrebu osim punjenja male USB elektronike (do 4,2 A za dva USB porta ukupno) ili malih uređaja naizmjenične struje (do 150 W). Svaka druga upotreba može da dovede do oštećenja.
- Isključite inverter struje kad nije u upotrebi.
- Koristite inverter struje samo sa konkretno imenovanim baterijama. Upotreba bilo kakvih drugih baterija može da stvori rizik od povreda i požara.
- Ne rasklapajte inverter struje; odnesite ga kvalifikovanim serviseru kad bude potreban servis ili popravka. Nepravilno sklapanje može da dovede do rizika od požara ili strujnog udara.
- Odnosite inverter struje na servisiranje kod kvalifikovanog servisera koji će koristiti samo identične rezervne delove. To će osigurati da bezbednost invertora struje bude održana.
- Sačuvajte ovo uputstvo. Često ga pregledajte i koristite ga da uputite druge koji će možda koristiti ovaj alat. Ako pozajmite ovaj alat nekom drugom, pozajmite i ovo uputstvo da bi se sprečila pogrešna upotreba proizvoda i eventualna povreda.
- Samo za aparat klase II.
- Koristite samo sa baterijama navedenim na slici B.

SAČUVAJTE OVO UPUTSTVO!

SPECIFIKACIJE

Ulazna voltaža	56V
Opseg nazivnih vrednosti	37,8-58,8 V
USB izlaz	5 V, maks. 4,2 A (dva USB porta ukupno)
AC izlaz	220-240 V ~, 50 Hz, maks.150 W
Optimalna temperatura punjenja	Od 0°C do 40°C
Temperatura skladištenja	Od -20°C do +70°C
Težina	0,53 kg

OPIS

UPOZNAJTE SVOJ INVERTOR STRUJE (slika A)

1. Dugme napajanja
2. Ručka
3. USB port 2
4. USB port 1
5. AC port
6. Negativni električni kontakti
7. Reza sa oprugom
8. Pozitivni električni kontakti

RUKOVANJE

⚠ UPOZORENJE: Ovaj uređaj je namenjen samo za upotrebu u zatvorenom prostoru. Koristite inverter u suvom okruženju.

⚠ UPOZORENJE: Nemojte modifikovati ili pokušavati da popravite inverter struje osim kako je navedeno u uputstvu za upotrebu i održavanje.

Inverter struje ima dva USB porta i jedan AC port. Dva USB porta ukupno isporučuju maksimalno 5 V jednosmerne struje, do 4,2 A izlaza za napajanje malih USB uređaja poput mobilnog telefona, MP3 plejera itd. AC port isporučuje 220-240 V naizmjenične struje, maks.150 W izlaza za napajanje malih uređaja naizmjenične struje poput laptop računara.

NAPOMENA: Potpuno napunite EGO POWER+ bateriju pre prve upotrebe. Bateriju treba puniti na mestu gde je temperatura veća od 5°C i manja od 40°C.

SR

1. Poravnajte montažne proreze na invertoru struje sa rebrima na bateriji a zatim pomerite invertor struje prema bateriji do ne škljocne na svoje mesto (slika B).

NAPOMENA: Vodite računa da reza sa oprugom na invertoru struje škljocne na svoje mesto i da baterija bude pričvršćena na alat pre započinjanja rada.

2. Povežite mali USB ili AC uređaj na invertor struje.
3. Pritisnite i držite dugme napajanja dok se zelena lampica u dugmetu ne osvetli. Invertor struje će početi da puni uređaj.
4. Kad se ne koristi ili nakon punjenja, isključite uređaj iz invertora struje a zatim pritisnite i držite dugme napajanja dok se zelena lampica ne isključi.
5. Držite bateriju jednom rukom i povucite invertor struje drugom rukom da biste ih razdvojili.

⚠ UPOZORENJE: Nemojte umetati eksera, žicu itd. u AC port napajanja strujom jer može doći do rizika od strujnog udara.

NAPOMENA:

- Proizvod možda neće isporučivati struju nekim USB uređajima.
- Nemojte umetati eksera, žicu itd. u USB port napajanja strujom. U suprotnom, kratki spoj može izazvati dim i plamen.
- Ako uređaji povezani na invertor struje vuku više od nazivnog izlaza portova (ukupno 4,2 A za USB portove i maksimalno 150 W za AC port), invertor struje će se automatski isključiti i dugme napajanja će bljeskati crveno. U toj situaciji treba ukloniti uređaje. Da biste ponovo aktivirali invertor struje, pritisnite i držite dugme napajanja dok se zelena lampica ne osvetli.
- Kad uključite invertor struje, ako je struja USB izlaza manja od 500 mA a snaga AC izlaza manja od 5 W, sistem će se automatski isključiti za 1 minut.
- Kad uključite invertor struje, ako je struja USB izlaza veća od 500 mA ili ako je snaga AC izlaza veća od 5 W, ali onda struja USB izlaza bude manja od 500 mA a AC izlaz bude manji od 5 W tokom 3 sata, sistem će se automatski isključiti.

ODRŽAVANJE

⚠ UPOZORENJE: Da biste izbegli ozbiljne telesne povrede, uvek izvadite bateriju iz alata kad radite čišćenje ili održavanje.

⚠ UPOZORENJE: Tokom servisiranja, koristite samo identične EGO rezervne delove. Upotreba bilo kakvih drugih delova može da dovede do opasnosti ili da izazove oštećenje proizvoda.

OPŠTE ODRŽAVANJE

Izbegavajte korišćenje rastvarača kada čistite plastične delove. Većina plastike je podložna oštećenjima od raznih tipova komercijalnih rastvarača i može se oštetiti njihovom upotrebom. Koristite čiste krpe da uklonite zemlju, prašinu, ulje, masnoću itd.

⚠ UPOZORENJE: Nemojte ni u kom trenutku dozvoliti da kočiona tečnost, benzin, proizvodi na bazi benzina, penetraciono ulje itd. dođu u kontakt sa plastičnim delovima. Hemikalije mogu da oštete, oslabe ili unište plastiku, što može da dovede do ozbiljne telesne povrede.

SKLADIŠTENJE JEDINICE

- Izvadite bateriju iz invertora struje.
- Temeljno očistite alat pre no što ga uskladištite.
- Skladištite jedinicu na suvom, dobro provetrenom mestu, zaključanu ili na visini, van domašaja dece. Ne skladištite jedinicu na ili pored đubriva, benzina ili drugih hemikalija.

Zaštita životne sredine



Ne odlažite električnu opremu, potrošene baterije i punjače u kućni otpad! Odnosite ovaj proizvod u ovlašćeni pogon za reciklažu ili ga odvojite od ostalog smeća radi zasebnog prikupljanja. Električni alati moraju se odneti u ekološki prihvatljiv pogon za reciklažu.

REŠAVANJE PROBLEMA

PROBLEM	UZROK	REŠENJE
Invertor struje prestaje sa radom tokom upotrebe.	<ul style="list-style-type: none"> ■ Kapacitet baterije je ispražnjen ■ Baterija je prevruća. 	<ul style="list-style-type: none"> ■ Napunite bateriju. ■ Hladite bateriju dok njena temperatura ne padne ispod 67°C.
Crvena LED lampica na dugmetu napajanja bljeska tokom 1 minuta a zatim se isključuje.	<ul style="list-style-type: none"> ■ Uređaji koje napajate vuku više od nazivnog izlaza portova. 	<ul style="list-style-type: none"> ■ Uklonite uređaj i ponovo aktivirajte invertor struje.
Crvena LED lampica na dugmetu napajanja svetli tokom 1 minuta a zatim se isključuje.	<ul style="list-style-type: none"> ■ Uređaj je prevruć. 	<ul style="list-style-type: none"> ■ Hladite invertor struje dok njegova temperatura ne padne ispod 105°C.

GARANCIJA

EGO POLITIKA GARANCIJE

Posetite veb-lokaciju egopowerplus.com za potpune uslove i odredbe EGO politike garancije.

PROČITAJTE UPUTSTVO U CIJELOSTI!



PROČITAJTE KORISNIČKI PRIRUČNIK.

⚠️ Preostale opasnosti! Osobe s elektroničkim uređajima poput srčanih elektrostimulatora prije upotrebe ovog proizvoda trebaju se posavjetovati sa svojim ljekarom. Rad električne opreme u neposrednoj blizini srčanih elektrostimulatora može uzrokovati smetnju ili kvar srčanog elektrostimulatora.

⚠️ UPOZORENJE! Radi osiguranja sigurnosti i pouzdanosti, sve popravke i zamjene treba obavljati kvalifikovani servisni tehničar.

⚠️ UPOZORENJE! Ovaj uređaj nije predviđen da ga upotrebljavaju osobe (uključujući djecu) ograničenih fizičkih, čulnih ili mentalnih sposobnosti ili nedovoljnog iskustva i znanja, osim ako ih nadzire osoba odgovorna za njihovu sigurnost ili ako ih je uputila u način upotrebe uređaja. Djecu je potrebno nadzirati kako biste se uvjerili da se ne igraju uređajem.

SIGURNOSNI SIMBOL

Svrha sigurnosnih simbola je skretanje pažnje na moguće opasnosti. Sigurnosni simboli i njihova objašnjenja zahtijevaju vašu potpunu pažnju i razumijevanje. Sami simboli upozorenja sami po sebi ne isključuju opasnost. Uputstva i upozorenja koja pružaju nisu zamjena za propisne mjere za prevenciju nesreća.

⚠️ UPOZORENJE! Prije upotrebe ovog alata pobrinite se da sva sigurnosna uputstva u ovom korisničkom priručniku, uključujući sve sigurnosne simbole kao što su "OPASNOST", "UPOZORENJE" i "OPREZ" pročitate s razumijevanjem. Zanemarivanje svih uputstava navedenih u nastavku može rezultirati strujnim udarom, požarom i/ili teškim tjelesnim povredama.

SIGURNOSNA UPUTSTVA

Na ovoj stranici slikovno su prikazani i objašnjeni sigurnosni simboli koji se mogu pojaviti na ovom proizvodu. Prije pokušaja sastavljanja i rukovanja, s razumijevanjem pročitajte sva uputstva na proizvodu i pridržavajte ih se.

	Simbol upozorenja	Mjere opreza koje se odnose na vašu sigurnost.
	Pročitajte korisnički priručnik.	Radi smanjenja opasnosti od povreda, korisnik s razumijevanjem treba pročitati korisnički priručnik.
	Osigurači	Minijamni osigurač s vremenskom odgodom
	Upotreba u zatvorenom prostoru	Ovaj uređaj upotrebljavajte samo u zatvorenim prostorima.
	Izvedba klase II	Konstrukcija s dvostrukom izolacijom.
	Proizvod održavajte suhim.	Pretvarač upotrebljavajte u suhom okruženju.
	Oznaka CE	Ovaj proizvod je u skladu s primjenjivim Direktivama EU.
	WEEE	Otpadni električni proizvodi ne smiju se odlagati s otpadom iz domaćinstva. Odnosite ih u ovlaštenu centar za reciklažu.
	Volt	Napon
	Amper	Struja
	Herc	Frekvencija (ciklusi u sekundi)
	Vat	Snaga
	Voltamper	Snaga
	Minute	Vrijeme
	Izmjenična struja	Vrsta struje
	Istosmjerna struja	Vrsta ili karakteristike struje

⚠️ UPOZORENJE! S razumijevanjem pročitajte sva uputstva. Zanemarivanje svih uputstava navedenih u nastavku može rezultirati strujnim udarom, požarom i/ili teškim tjelesnim povredama.

VAŽNA SIGURNOSNA UPUTSTVA

- Prije upotrebe ovog proizvoda pročitajte sva uputstva.
- Radi smanjenja rizika od povreda, potreban je neposredan nadzor kada se proizvod upotrebljava u blizini djece.

- Nemojte stavljati prste ili ruke u proizvod.
- Upotreba priključka koji nije preporučio ili prodao proizvođač može rezultirati rizikom od požara, strujnog udara ili tjelesnih povreda.
- Nemojte upotrebljavati oštećen ili modifikovan komplet baterija ili uređaj. Oštećene ili modifikovane baterije mogu pokazati nepredvidivo ponašanje koje može rezultirati požarom, eksplozijom ili opasnošću od povreda.
- Kada punite bateriju, radite u dobro prozračenom području i ni na koji način nemojte ograničavati ventilaciju.
- U slučaju pogrešne upotrebe, baterija može izbaciti tekućinu; izbjegavajte kontakt. Ako slučajno dođe do kontakta, odnosa mjesta isperite vodom. Ako tekućina dođe u kontakt s očima, dodatno potražite pomoć ljekara. Tekućina koju izbací baterija može uzrokovati nadražaj kože ili opekotine.
- Komplet baterija nemojte izlagati vatri ili previsokoj temperaturi. Izlaganje vatri ili temperaturi višoj od 100°C može uzrokovati eksploziju.
- Električni pretvarač nemojte izlagati kiši ili mokrim uslovima. Prodiranjem vode u električni pretvarač povećat će se rizik od strujnog udara.
- Električni pretvarač nije predviđen za upotrebu drugačiju od punjenja malih (do 4,2 A za dva kombinovana USB priključka) USB elektroničkih uređaja ili malih (do 150 W) AC uređaja. Svaka druga upotreba može rezultirati oštećenjem.
- Električni pretvarač isključite kada ga ne upotrebljavate.
- Električni pretvarač upotrebljavajte samo s izričito navedenim kompletima baterija. Upotreba drugih kompleta baterija može stvoriti rizik od povreda i požara.
- Kada je potrebno servisiranje ili popravak, električni pretvarač nemojte rastavljati nego ga odnesite kvalifikovanom serviseru. Neispravno ponovno sastavljanje može rezultirati rizikom od požara ili strujnog udara.
- Servisiranje električnog pretvarača prepustite kvalifikovanom osoblju za popravak koje upotrebljava samo identične zamjenske dijelove. Time će se osigurati održavanje sigurnosti električnog pretvarača.
- Sačuvajte ova uputstva. Uputstvima se koristite često i koristite ih za upućivanje drugih osoba koje mogu upotrebljavati ovaj alat. Ako ovaj alat nekom posudite, priložite i ovo uputstvo radi sprečavanja nepropisne upotrebe proizvoda i mogućih povreda.
- Samo za uređaj klase II.
- Proizvod upotrebljavajte samo s baterijama koje su navedene na sl. B.

SAČUVAJTE OVA UPUTSTVA!

TEHNIČKI PODACI

Ulazni napon	56V
Raspon nazivnih vrijednosti	37,8 - 58,8 V
USB izlaz	5 V, maks. 4,2 A (dva kombinovana USB priključka)
AC izlaz	220 V - 240 V ~, 50 Hz maks.150 W
Optimalna temperatura punjenja	0°C - 40°C
Temperatura skladištenja	-20°C - 70°C
Masa	0,53 kg

OPIS

UPOZNAJTE SVOJ ELEKTRIČNI PRETVARAČ (sl. A)

1. Dugme napajanja
2. Ručka
3. USB priključak 2
4. USB priključak 1
5. AC priključak
6. Negativni električni kontakti
7. Opužni zasun
8. Pozitivni električni kontakti

RAD

⚠ UPOZORENJE! Ovaj uređaj predviđen je samo za upotrebu u zatvorenim prostorima. Pretvarač upotrebljavajte u suhom okruženju.

⚠ UPOZORENJE! Nemojte modifikovati ili pokušavati da popravljate električni pretvarač osim na način naveden u uputstvima za upotrebu i njegu.

Električni pretvarač ima dva USB priključka i jedan AC priključak. Dva kombinovana USB priključka isporučuju maksimalno 5 V DC, do 4,2 A izlazne snage za napajanje malih USB uređaja kao što su mobilni telefon, MP3 plejer i sl. AC priključak isporučuje 220 V - 240 V AC, maks. 150 W izlazne snage za napajanje malih AC uređaja kao što je laptop.

NAPOMENA! EGO POWER+ komplet baterija potpuno napunite prije prve upotrebe. Bateriju je potrebno puniti na mjestu gdje je temperatura viša od 5°C i niža od 40°C.

BS

1. Poravnajte montažne utore na električnom pretvaraču s kontaktima kompleta baterija, a zatim pomaknite električni pretvarač prema kompletu baterija tako da ulegne u svoje mjesto (sl. B).

NAPOMENA! Prije početka rada uvjerite se da je opružni zasun na električnom pretvaraču ulegao u svoje mjesto i da je komplet baterija pričvršćen na alatu.

2. Priključite mali USB ili AC uređaj na električni pretvarač.
3. Pritisnite dugme napajanja i držite ga pritisnutim dok ne zasvijetli zeleni svjetlosni indikator u dugmetu. Električni pretvarač počeo će s punjenjem uređaja.
4. Ako ga nakon punjenja nećete upotrebljavati, uređaj skinite s električnog pretvarača, a zatim pritisnite dugme napajanja i držite ga pritisnutim dok se ne isključi zeleni svjetlosni indikator.
5. Komplet baterija držite jednom, a električni pretvarač povucite drugom rukom kako biste ih razdvojili.

⚠ UPOZORENJE! U AC strujni priključak nemojte umetati eksere, žice i sl. jer time možete izazvati rizik od strujnog udara.

NAPOMENA!

- Proizvod možda neće napajati neke USB uređaje.
- U USB strujni priključak nemojte umetati eksere, žicu i sl. U suprotnom kratak spoj može uzrokovati dim i požar.
- Ako uređaji priključeni na električni pretvarač crpe više od nazivne izlazne snage priključaka (ukupno 4,2 A za USB priključke i maksimalno 150 W za AC priključak), električni pretvarač automatski će se isključiti, a dugme napajanja treperiti crveno. U tom je slučaju uređaje potrebno ukloniti. Za ponovnu aktivaciju električnog pretvarača pritisnite dugme napajanja i držite ga pritisnutim dok ne zasvijetli zeleni svjetlosni indikator.
- Pri uključivanju električnog pretvarača, ako je USB izlazna struja manja od 500 mA, a AC izlazna struja manja od 5 W, sistem će se automatski isključiti za 1 minutu.

- Pri uključivanju električnog pretvarača, ako je USB izlazna struja veća od 500 mA ili AC izlazna struja veća od 5 W, a zatim USB izlazna struja manja od 500 mA i AC izlazna struja manja od 5 W u razdoblju od 3 sata, sistem će se automatski isključiti.

ODRŽAVANJE

⚠ UPOZORENJE! Radi izbjegavanja teških tjelesnih povreda, uvijek izvadite komplet baterija iz alata prije obavljanja radova čišćenja ili održavanja.

⚠ UPOZORENJE! Kada obavljate radove servisiranja upotrebljavajte samo identične zamjenske dijelove proizvođača EGO. Upotreba drugih dijelova može uzrokovati opasnost ili oštećenje proizvoda.

OSNOVNO ODRŽAVANJE

Kada čistite plastične dijelove, izbjegavajte upotrebljavati rastvore. Mnoge plastike mogu se oštetiti različitim vrstama komercijalnih rastvora i mogu se oštetiti njihovom upotrebom. Za uklanjanje prljavštine, prašine, ulja, masti i sl. upotrebljavajte čiste krpe.

⚠ UPOZORENJE! Nemojte nikada dozvoliti da kočione tekućine, benzin, proizvodi na bazi nafte, penetrirajuća ulja i sl., dođu u kontakt s plastičnim dijelovima. Hemikalije mogu oštetiti, oslabiti ili uništiti plastiku, što može rezultirati teškim tjelesnim povredama.

SKLADIŠTENJE JEDINICE

- Izvadite komplet baterija iz električnog pretvarača.
- Alat dobro očistite prije skladištenja.
- Jedinicu skladištite na suhom, dobro prozračenom mjestu koje je moguće zaključati ili koje je na visini izvan dohvata djece. Jedinicu nemojte skladištiti na gnojivima, benzinu ili drugim hemikalijama ili u njihovoj blizini.

Zaštita životne sredine



Električnu opremu, iskoristenu bateriju i punjač ne odlažite u kućni otpad! Ovaj proizvod odnesite u ovlašteni centar za reciklažu i time omogućite odvojeno sakupljanje. Električne alate potrebno je vratiti u ekološki prihvatljiv pogon za reciklažu.

OTKLANJANJE PROBLEMA

PROBLEM	UZROK	RJEŠENJE
Električni pretvarač prestaje raditi tokom upotrebe.	<ul style="list-style-type: none">■ Kapacitet baterije je potrošen.■ Komplet baterija je previše vruć.	<ul style="list-style-type: none">■ Napunite bateriju.■ Pričekajte da se komplet baterija ohladi na temperaturu ispod 67°C.
Crveni LED svjetlosni indikator na dugmetu napajanja treperi 1 minutu, a zatim se isključuje.	<ul style="list-style-type: none">■ Uređaj ili uređaji koje napajate crpe više od nazivne izlazne snage priključaka.	<ul style="list-style-type: none">■ Izvadite uređaj i ponovo aktivirajte električni pretvarač.
Crveni LED svjetlosni indikator na dugmetu napajanja svijetli 1 minutu, a zatim se isključuje.	<ul style="list-style-type: none">■ Uređaj je previše vruć.	<ul style="list-style-type: none">■ Pričekajte da se električni pretvarač ohladi na temperaturu ispod 105°C.

GARANCIJA

POLITIKA GARANCIJE PROIZVOĐAČA EGO

Za sve odredbe i uslove politike garancije proizvođača EGO posjetite internetsku stranicu egopowerplus.com.

קראו את כל ההוראות!

קראו את מדריך ההוראות



⚠️ סיכון שירוי! אנשים בעלי מכשירים חשמליים כגון קוצבי לב, צריכים להתייעץ עם הרופא(ים) המטפל(ים) בהם לפני השימוש במכשיר זה. הפעלה של ציוד חשמלי בקרבת קוצבי לב עלולה להפריע לפעולת הקוצב או אפילו להפסיק את פעולתו.

⚠️ אזהרה: על מנת להבטיח בטיחות ואמינות, יש לבצע את כל התקונים וההחלפות בעזרת טכנאי שירות מוסמך.

⚠️ אזהרה: מכשיר זה אינו מיועד לשימוש על ידי אנשים (כולל ילדים) בעלי יכולות פיזיות, חושיות או נפשיות מוגבלות, אנשים עם חוסר ניסיון ידע, אלא אם כן ישנו מישהו המפקח עליהם וניתנו להם הוראות בנושא השימוש במכשיר על ידי אדם האחראי לביטחונם. יש להשגיח על ילדים ולהבטיח שהם אינם משחקים עם המכשיר.

סמל בטיחות

מטרתם של סימני הבטיחות היא למשוך את תשומת לבכם אל סכנות אפשריות. סימני הבטיחות וההסברים שלהם דורשים את תשומת הלב וההבנה המלאות שלכם. סימני הבטיחות בעצמם לא ימנעו כל סכנה. ההוראות והאזהרות אותן הם מספקים לא תחלפנה נקיטת אמצעי מניעה מתאימים בעת תאונה.

⚠️ אזהרה: וודאו שאתם קוראים ומבינים את כל ההוראות הבטיחות המופיעות במדריך זה למשתמש, כולל את כל סימני התרעות הבטיחות כגון „**סכנה**“, „**אזהרה**“ ו-**”הירות**“ לפני השימוש במכשיר זה. אי מילוי אחר כל ההוראות המופיעות למטה יכול לגרום אחריו שוק חשמלי, שרפה ו/או פציעות חמורות.

הוראות בטיחות

עמוד זה מציין ומתאר את סימני הבטיחות העשיים להופיע על גבי המוצר. קראו, הבינו ועקבו אחר ההוראות המופיעות על המכשיר לפני כל ניסיון להרכיב ולהשתמש בו.

	התראות בטיחות	אמצעים הקשורים לבטיחותכם.
	קראו את המדריך למשתמש	על מנת להפחית את הסיכון לפציעות, על המשתמש לקרוא ולהבין את המדריך למשתמש
	חיבורי נתיך	חיבור נתיך מיניאטורי להשהיית זמן

	שימוש בתוך הבית	יש להשתמש במכשיר זה בפנים הבית בלבד
	בנייה מסוג II	בנייה בעלת בידוד כפול
	שימרו יבש	השתמשו במימרי בסביבה יבשה
	CE	מוצר זה תואם לתקנות ה-CE הרלוונטיות.
	WEEE	אין להשליך מוצרים חשמליים ביחד עם אשפה ביתית. הביאו את המכשיר למרכז מחזור מוסמך.
	V	ולט'
	A	אמפרים
	Hz	תדירות (מחזורים לשנייה)
	W	מתח
	VA	ולט' אמפרים
	min	דקות
	~	זרם חלופי
		זרם ישיר

⚠️ אזהרה: קראו והבינו את כל ההוראות. אי מילוי אחר כל ההוראות המופיעות למטה יכול לגרום להלם חשמלי, שרפה ו/או פציעות אישיות חמורות.

הוראות בטיחות חשובות

- קראו את כל ההוראות לפני השימוש במוצר זה.
- בכדי להפחית את הסיכון לפציעה, יש לפקח מקרוב בעת השימוש במכשיר ליד ילדים.
- אין להניח אצבעות או ידיים אל תוך המכשיר.
- השימוש בחיבור אשר לא מומלץ או לא נמכר על ידי היצרן יגביר את הסיכון לאש, שוק חשמלי או פציעות של אנשים.
- אל תשתמשו במארז סוללה או במכשירים חשמליים ניזוקים או אשר שוננו. סוללות ניזוקות או אשר שוננו עלולות להתנהג בצורה לא צפויה אשר עלולה להסתיים בשרפה, פיצוץ או סיכון לפציעה אישית.
- בעת החלפת הסוללה, עשו זאת באזור מאוורר היטב ואין להגביל את האוורור בכל דרך שהיא.
- תחת תנאי שימוש לא נאותים, נזל עלול להיפלט מן

תיאור

הכירו את ממיר המתח שלכם (איור A)

1. כפתור הפעלה
2. ידית
3. יציאת 2 USB
4. יציאת 1 USB
5. יציאת AC
6. חיבורים חשמליים שליליים
7. בריח קפיץ
8. חיבורים חשמליים חיוביים

הפעלה

⚠ אזהרה: מכשיר זה מיועד לשימוש בתוך הבית בלבד. השתמשו בממיר המתח בסביבה יבשה.

⚠ אזהרה: אין לשנות או לנסות לתקן את ממיר המתח למעט כפי שמתואר בהוראות השימוש והטיפול.

ממיר המתח מספק שתי יציאות USB ויציאת AC. שתי יציאות ה-USB בביד מספקות מקסימום של 5V DC, עד 4.2 A על מנת להפעיל התקני USB קטנים כגון הטלפון הסלולרי שלכם, נגני MP3 וכו'. יציאת ה-AC מספקת AC 220V-240V, מקסימום 150W פלט על מנת להפעיל התקני AC קטנים כגון מחשבים ניידים.

הערה: הטעינו לגמרי את מארז סוללת ה-EGO POWER לפני השימוש הראשון. הטעינו את הסוללה שלכם במקומות בהם הטמפרטורה גבוהה מ-5°C ונמוכה מ-40°C.

1. כווננו את חריצי ההרכבה על גבי ממיר המתח עם העורקים על גבי מארז הסוללה ולאחר מכן הזיזו את ממיר המתח לעבר מארז הסוללה עד אשר הוא נכנס במקומו (איור B).

הערה: וודאו שברחי הקפיץ על גבי ממיר המתח נכנסו למקומו ושמארז הסוללה מחובר כהלכה אל המכשיר לפני התחלת ההפעלה.

2. חברו את מכשיר ה-USB או ה-AC הקטנים אל ממיר המתח.
3. לחצו והחזיקו את כפתור ההפעלה עד אשר האור הירוק בתוך הכפתור נדלק. ממיר המתח יתחיל להטעין את המכשיר.
4. כאשר איננו נמצא בשימוש או לאחר הטעינה, נתקו את המכשיר מממיר המתח ולאחר מכן לחצו והחזיקו את כפתור ההפעלה עד אשר האור הירוק בתוך הכפתור נכבה.
5. החזיקו את מארז הסוללה ביד אחת ומשכו את ממיר המתח באמצעות היד השנייה על מנת להפריד ביניהם.

⚠ אזהרה: אין להכניס מסמרים, כבלים וכו' אל תוך יציאת אספקת ה-AC בגלל סכנה להלם חשמלי.

HE

הסוללה; הימנעו ממגע. אם ישנו מגע מקרי, שטפו במים. אם מתרחש מגע עם העיניים, בנוסף, פנו לעזרה רפואית. נזול הנפלט מן הסוללה עלול לגרום לפריחה או כוויות.

■ אל תחשפו את מארז הסוללה אל אש או טמפרטורות גבוהות. חשיפה אל אש או טמפרטורות הגבוהות מ-100°C עלולה לגרום לפיצוץ.

■ אל תחשפו את ממיר המתח לגשם או לתנאים רטובים. מים הנכנסים אל ממיר המתח יגבירו את הסכנה לשוק חשמלי.

■ ממיר המתח איננו מיועד לכל שימוש אחר מלבד טעינה של (עד 4.2 אמפר עבור שתי יציאות USB משולבות) מכשירי USB קטנים או התקני (עד AC 150W קטנים. כל שימוש אחר עלול להוביל לנזק.

■ כבדו את ממיר המתח כאשר איננו נמצא בשימוש.

■ השתמשו בממיר המתח עם מארזי סוללה המיועדים לו. השימוש בממירי סוללה אחרים עלול ליצור סיכון לפציעות ושפרות.

■ אין לפרק את ממיר המתח. יש לקחת אותו אל איש ישורת מוסמך כאשר יש צורך בעבודות שירות או תיקונים. הרכבה לא נכונה מחדש עלולה לגרום לשרפה או לשוק חשמלי.

■ בצעו עבודות שירות על ממיר המתח שלכם רק באמצעות סכנאי שירות מוסמך העושה שימוש בחליקי חילוף זהים בלבד. הדבר יבטיח שבטיחות ממיר המתח נשמרת.

■ שימרו על הוראות אלו. עיינו בהן בתדירות גבוהה והשתמשו בהן על מנת להדריך אחרים אשר עשויים להשתמש במכשיר. אם אתם מלווים את הכלי למישהו אחר, תנו לו גם את ההוראות הללו על מנת למנוע שימוש לא נכון של המכשיר או פציעות אפשריות.

■ רק עבור מכשירי חשמל מקבוצה II.

■ השתמשו רק עם הסוללות הרשומות באיור B.

שימרו על הוראות אלו!

מפרטים

וולט' קלט	56V
טווח ערכים מדורגים	37.8-58.8V
פלט USB	5V מקסימום 4.2A (שתי יציאות USB משולבות)
פלט AC	220V-240V ~ 50Hz מקסימום 150W
טמפרטורת טעינה	0°C-40°C
אופטימלית	
טמפרטורת אחסון	-20°C-70°C
משקל	0.53 ק"ג

הגנה על הסביבה



אל תזרקו ציוד חשמלי, מטעני סוללות וסוללות ביחד עם אשפה ביתית! קחו מוצרים אלו למרכז מחזור מוסמך ו-וודאו שהם זמינים לאיסוף בנפרד. יש להחזיר כלים חשמליים אל מתקן מחזור המתאים לסביבה.

הערה:

- יכול להיות שהמוצר לא יספק מתח לחלק ממכשירי ה-USB.
- אין להכניס מסמרים, כבלים וכו' אל תוך יציאת אספקת ה-USB. אחרת קצר עלול לגרום לעשן ואש.
- אם המכשירים המחוברים אל ממיר המתח מושכים יותר מן הפלט המדורג עבור היציאות (סך הכל של 4.2A עבור יציאות ה-USB ומקסימום של 150W עבור יציאת ה-AC), ממיר המתח יכובה באופן אוטומטי וכפתור ההפעלה יבהב בצבע אדום. במצב זה, יש להסיר את המכשירים. על מנת להפעיל מחדש את ממיר המתח, לחצו והדליקו את כפתור ההפעלה עד אשר האור נדלק בצבע ירוק.
- בעת ההפעלה של ממיר המתח, אם זרם פלט ה-USB הוא פחות מ-500mA ומתח פלט ה-AC נמוך מ-5W, המערכת תכובה באופן אוטומטי לאחר דקה אחת.
- בעת ההפעלה של ממיר המתח, אם זרם פלט ה-USB הוא מעבר ל-500mA ומתח פלט ה-AC גבוה מ-5W, אבל לאחר מכן זרם פלט ה-USB הוא פחות מ-500mA ומתח פלט ה-AC נמוך מ-5W למשך 3 שעות, המערכת תכובה באופן אוטומטי.

תחזוקה

⚠ אזהרה: על מנת למנוע פציעות אישיות, הסירו תמיד את מארז הסוללה מן המכשיר לפני הניקיון או ביצוע כל עבודות תחזוקה.

⚠ אזהרה: במקרה של עבודות שירות, השתמשו רק בחלקי חילוף זהים של EGO. שימוש בחלקי חילוף אחרים עלול לגרום לסכנה או נזק למוצר.

תחזוקה כללית

הימנעו משימוש בממסים כאשר אתם מנקים חלקי פלסטיק. רוב חלקי הפלסטיק עלולים להינזק מסוגים שונים של ממסים מסחריים ועל ידי השימוש בהם. השתמשו במטליות נקיות על מנת להסיר לכלוך, אבק, שמן, חומר סיכה וכו'.

⚠ אזהרה: לעולם אל תיתנו לנזלי בלימה, בזמן מוצרים מבוססי בזמן, שמנים חודרים וכו', לבוא במגע עם חלקי פלסטיק. חומרים כימיים עלולים להזיק, להחליש או להרוס את הפלסטיק והדבר עלול לגרום לפגיעה אישית חמורה.

אחסון היחידה

- הסירו את מארז הסוללה מממיר המתח.
- נקו את היחידה ביסודיות לפני אחסונה.
- אחסנו את היחידה במקום יבש, מאוורר היטב, נעולה או במקום גבוה, הרחק מהישג ידם של ילדים. אל תאחסנו את היחידה קרוב לחומרי דשן, חומרי דלק או כימיקלים אחרים.



איתור וטיפול בבעיות

בעיה	סיבה	פתרון
ממיר המתח מפסיק לעבוד במהלך השימוש.	■ קיבולת הסוללה ריקה ■ מארז הסוללה חם מדי.	הטעינו את הסוללה. קררו את מארז הסוללה עד לטמפרטורה נמוכה מ-67°C.
האור האדום על גבי כפתור ההפעלה מהבהב למשך דקה אחת ולאחר מכן נכבה.	■ המכשיר(ים) להם אתם מספקים מתח מושכים יותר מן הפלט המדורג עבור היציאות.	הסירו את המכשיר והפעילו מחדש את ממיר המתח.
האור האדום על גבי כפתור ההפעלה נדלק למשך דקה אחת ולאחר מכן נכבה.	■ המכשיר חם מדי.	קררו את ממיר המתח עד לטמפרטורה נמוכה מ-105°C.

אחריות

מדיניות האחריות של EGO

אנא בקרו באתר egopowerplus.com עבור התנאים וההתניות השלמים של מדיניות האחריות של EGO.

HE

125

اقرأ جميع التعليمات!

اقرأ دليل التشغيل

⚠️ خطر زائد! الأشخاص الذين تم تركيب أجهزة طبية إلكترونية لهم، مثل منظم ضربات القلب، يجب عليهم استشارة الطبيب قبل استخدام هذا المنتج. لأن تشغيل معدات كهربائية بالقرب من منظم ضربات القلب قد يتسبب عنه خلع أو فشل في أداء منظم ضربات القلب.

⚠️ تحذير: لضمان السلامة والاعتمادية، يجب تنفيذ جميع أعمال الإصلاح واستبدال الأجزاء من قبل فني خدمة مؤهل.

⚠️ تحذير: هذا الجهاز غير مخصص لاستخدام من قبل الأشخاص (بما في ذلك الأطفال) من ذوي القدرات البدنية أو الحسية أو العقلية المحدودة أو من ليست لديهم خبرة أو معرفة، إلا في حال قيام شخص مسؤول بتقديم الإشراف والتعليمات المتعلقة باستخدام الجهاز لهم من أجل سلامتهم. تجب مراقبة الأطفال جيدًا، وذلك لمنعهم من اللعب بالجهاز.

رموز السلامة

الغرض من رموز السلامة هو جذب انتباهك إلى المخاطر المحتملة. رموز السلامة والشروح المصاحبة لها تستحق اهتمامك وفهمك الدقيق. تحذيرات كل رمز، بنفسها، لا تمنع وقوع أي خطر. التعليمات والتحذيرات التي تمنحك إياها لا تعد بديلاً عن تطبيق الإجراءات الملائمة لمنع وقوع الحوادث.

⚠️ تحذير: احرص على قراءة وفهم جميع تعليمات السلامة في دليل التشغيل هذا، بما في ذلك جميع رموز تنبيهات السلامة، مثل «خطر»، و«تحذير» و«تنبيه» قبل استخدام هذه الآلة. عدم اتباع جميع التعليمات الواردة أدناه قد يؤدي إلى حدوث صدمة كهربائية أو نشوب حريق أو التعرض للإصابة الشخصية، أحدها أو جميعها.

تعليمات السلامة

هذه الصفحة تصف وتشرح رموز السلامة التي قد تظهر على هذا المنتج. اقرأ جميع التعليمات المذكورة على الآلة وافهمها واتبعها قبل محاولة تجميع الآلة وتشغيلها.

احتياطات تتعلق بسلامتك.	تنبيه سلامة	
للحد من خطر التعرض لإصابة، ينبغي على المستخدم قراءة دليل التشغيل وفهمه.	اقرأ دليل التشغيل	
وصلة مصهر مصغرة للتأخير الزمني	وصلات مصهر	6.3A
استخدم هذا الجهاز في الأماكن الداخلية فقط	للاستخدام المنزلي	

هيكل من الفئة II	هيكل ثنائي العزل	
حافظ على المنتج جافاً	استخدم المحول في بيئة جافة	
شهادة الجودة الأوروبية CE	هذا المنتج متوافق مع توجيهات شهادة الجودة الأوروبية (CE) المعمول بها.	
نفايات المعدات الكهربائية والإلكترونية (WEEE)	لا يجب التخلص من الأجهزة الكهربائية المستهلكة في النفايات المنزلية. توجه بالجهاز إلى مركز إعادة تدوير معتمد.	
V	فولت	
A	أمبير	
Hz	هرتز	
W	واط	
VA	فولت-أمبير	
min	دقائق	
تيار متردد	نوع التيار	
تيار مستمر	النوع أو خصائص التيار	

⚠️ تحذير: اقرأ جميع التعليمات وافهمها. عدم اتباع جميع التعليمات الواردة أدناه قد يؤدي إلى حدوث صدمة كهربائية أو نشوب حريق أو التعرض للإصابة الشخصية، أحدها أو جميعها.

تعليمات سلامة هامة

- اقرأ جميع التعليمات قبل استعمال المنتج.
- للحد من خطر التعرض لإصابات، فإن المراقبة اللصيقة واجب عند استخدام المنتج بالقرب من الأطفال.
- لا تضع الأصابع أو الأيدي في المنتج.
- ربما يتسبب استخدام الملحقات غير الموصى بها أو التي لا يتم بيعها من قبل الشركة الصانعة في حريق أو صدمة كهربائية أو حدوث إصابات للأشخاص.
- لا تستخدم مجموعة البطارية أو الجهاز إذا كانا تالفين أو تم إدخال تعديلات عليهما. لأن البطاريات التالفة أو التي تم تعديلها قد تعمل بشكل غير متوقع، وهو ما قد يؤدي لنشوب حريق أو حدوث انفجار أو خطر التعرض لإصابة.
- عند شحن البطارية، احرص على أن يكون ذلك في مكان جيد التهوية مع عدم منع التهوية بأي شكل من الأشكال.
- في حالات التعامل السيء، قد يحدث ارتشاح للسوائل من البطارية؛ لا تلامسه. إذا حدثت ملامسة بشكل عرضي، فاغسلها بالماء. إذا لامس السائل العينين، فاطلب المساعدة الطبية على الفور. المسائل المرتشحة من البطارية قد يتسبب في حدوث احتياج في الجلد أو حروق.

- لا تقم بتعرض مجموعة البطارية للحريق أو درجات الحرارة الزائدة. التعرض لدرجات الحرارة الأعلى من 100 درجة مئوية قد يؤدي لحادث انفجار.
- لا تقم بتعرض محول الجهد الكهربائي للمطر أو الأجواء الرطبة. حيث سيؤدي الماء الذي يدخل إلى محول الجهد الكهربائي إلى زيادة خطر حدوث صدمة كهربائية.

■ محول الجهد الكهربائي غير معد لأي استخدام آخر غير شحن أجهزة USB الصغيرة (حتى 4.2 أمبير لمنفذ USB منمجان) أو أجهزة التيار المتردد الصغيرة (حتى 150 واط). قد يؤدي أي استخدام آخر إلى حدوث تلف.

■ أطفئ محول الجهد الكهربائي عند عدم الاستخدام.

■ لا تستخدم محول الجهد الكهربائي إلا مع مجموعات البطارية المصممة خصيصاً لها فقط. لأن استخدام أي مجموعات بطارية أخرى قد يؤدي إلى التعرض لإصابات أو شتوب حريق.

■ لا تقم بتفكيك محول الجهد الكهربائي، بل توجه به إلى فني صيانة متخصص عند الحاجة لصيانة المنتج أو إصلاحه. قد تؤدي إعادة التجميع غير الصحيحة إلى خطر شتوب حريق أو التعرض لصدمة كهربائية.

■ ينبغي إجراء الصيانة على محول الجهد الكهربائي بواسطة فني إصلاح متخصص باستخدام قطع غيار أصلية مطابقة فقط. فهذا سيضمن المحافظة على سلامة المحول.

■ احفظ هذه التعليمات. راجعهم باستمرار واستخدمهم لتوجيه الآخرين عند استخدام هذه الآلة. إذا قمت بإقراض هذه الآلة لشخص آخر، أرفق معها هذه التعليمات لمنع سوء استخدام المنتج والإصابات المحتملة.

■ للأجهزة الكهربائية من الفئة الثانية فقط

■ لا تستخدم المنتج إلا مع البطاريات المدرجة في الشكل B.

احفظ هذه التعليمات!

المواصفات

جهد الإدخال	56 فولت 
مدى القيم المقتردة	37.8-58.8 فولت
خرج USB	5 فولت، الحد الأقصى 4.2 أمبير (منفذاً USB منمجان)
خرج التيار المتردد	220-240 فولت ~ 50 هرتز، الحد الأقصى 150 واط
درجة حرارة الشحن المثالية	0 - 40 درجة مئوية
درجة حرارة التخزين	-20 - 70 درجة مئوية
الوزن	0.53 كجم

الوصف

تعرّف على محول الجهد الكهربائي (الشكل A)

1. زر الطاقة
2. المقبض

3. منفذ USB رقم 2
4. منفذ USB رقم 1
5. منفذ التيار المتردد
6. الوصلات الكهربائية السالبة
7. لسان زئبركي
8. الوصلات الكهربائية الموجبة

التشغيل

⚠ **تحذير:** هذا الجهاز معد للاستخدام المنزلي في الأماكن المغلقة فقط. استخدم المحول في مكان جاف.

⚠ **تحذير:** لا تحاول إجراء تعديلات أو إصلاحات على محول الجهد الكهربائي إلا على النحو الموضح في تعليمات الاستخدام والحماية بالمنتج.

محول الجهد الكهربائي به منفذ USB ومنفذ تيار متردد واحد. يقدم منفذاً USB ممّاً تياراً حده الأقصى 5 فولت تيار متردد، و طاقة خرج تصل إلى 4.2 أمبير لتقديم الطاقة لأجهزة USB الصغيرة، مثل الهاتف الجوال، ومشغل MP3، وما إلى ذلك. يقدم منفذ التيار المتردد تيار بشدة 220-240 فولت تيار متردد، و طاقة خرج تصل إلى 150 واط كحد أقصى لتقديم الطاقة للأجهزة الصغيرة العاملة بالتيار المتردد، مثل الحواسيب اللوحية.

■ **ملاحظة:** اشحن مجموعة البطارية EGO POWER+ بالكامل قبل الاستخدام. يجب شحن بطارياتك في مكان درجة حرارته أكبر من 5 درجة مئوية وأقل من 40 درجة مئوية.

1. قم بمحاذاة فتحات التركيب الموجودة بمحول الجهد الكهربائي مع الدعائم الموجودة بمجموعة البطارية، ثم حرك محول الجهد الكهربائي ناحية مجموعة البطارية إلى أن ينشك في مكانه (الشكل B).

■ **ملاحظة:** تأكد من انغلاق اللسان الزئبركي الموجود بمحول الجهد الكهربائي في مكانه الصحيح، وأن مجموعة البطارية محكمة التثبيت بشكل آمن في الآلة قبل بدء التشغيل.

2. قم بتوصيل جهاز USB أو جهاز التيار المتردد الصغير في محول الجهد الكهربائي.
3. اضغط مع التثبيت على زر الطاقة إلى أن يضيئ الضوء الأخضر في الزر. وحينها سيبدأ محول الجهد الكهربائي في شحن الجهاز.
4. عند عدم الاستخدام أو بعد الشحن، افصل الجهاز من محول الطاقة، ثم اضغط مع التثبيت على زر الطاقة إلى أن ينطفئ الضوء الأخضر.
5. مسك مجموعة البطارية بإحدى يديك، واسحب محول الجهد الكهربائي باليد الأخرى لفصلهما عن بعضها البعض.

⚠ **تحذير:** لا تقم بإدخال مسبار أو سلك أو ما شابه في منفذ توصيل التيار المتردد، لأن هذا قد يتسبب في التعرض لصدمة كهربائية.

ملاحظة:

■ قد لا يمكن للمنتج تقديم الطاقة لبعض أجهزة USB.

■ لا يتم إدخال مسمار أو سلك أو ما شابه في منفذ توصيل تيار USB. وإلا، قد يتسبب حدوث دائرة قصر (فقدان للدائرة) في تصاعد الدخان وتشوب حريق.

■ إذا استهلك الأجهزة المتصلة بمحول الجهد الكهربائي طاقة أكبر من الخرج المقدر للمنفذ (ما إجماليه 4.2 أمبير لمنفذ USB، وحد أقصى 150 واط لمنفذ التيار المتردد)، سيقوم محول الجهد الكهربائي بالتوقف تلقائيًا مع وميض زر الطاقة باللون الأحمر. في هذه الحالة، يجب فصل الأجهزة. لإعادة تفعيل محول الجهد الكهربائي، اضغط مع التثبيت على زر الطاقة إلى أن يضيئ الضوء الأخضر.

■ عند تشغيل محول الجهد الكهربائي، إذا كان تيار خرج USB أقل من 500 مللي أمبير وطاقة خرج التيار المتردد أقل من 5 واط، سيقيم النظام باطفاء نفسه تلقائيًا خلال دقيقة واحدة.

■ عند تشغيل محول الجهد الكهربائي، إذا كان تيار خرج USB أعلى عن 500 مللي أمبير أو كانت طاقة خرج التيار المتردد أعلى عن 5 واط، ولكن بعد ذلك انخفض تيار خرج USB لأقل من 500 مللي أمبير وخرج التيار المتردد أقل من 5 واط لمدة 3 ساعات، سينظم النظام تلقائيًا.

الصيانة

⚠ **تحذير:** لتجنب التعرض لإصابات خطيرة، احرص دائمًا على خلع مجموعة البطارية من الآلة عند تنظيفها أو إجراء أي أعمال صيانة عليها.

⚠ **تحذير:** استخدم فقط قطع غيار EGO الأصلية عند إجراء أعمال الصيانة. لأن استخدام أي أجزاء أخرى قد ينشأ عنه خطر أو يتسبب في تعرض المنتج للتلف.

الصيانة العامة

تجنب استخدام المنظفات عند تنظيف الأجزاء البلاستيكية. غالبية المكونات البلاستيكية تكون سريعة التآثر بالأنواع المختلفة للمنظفات الموجودة بالسوق، وقد تتلف نتيجة استخدامها عليها. استخدم قطعة قماش نظيفة لإزالة الأوساخ والتراب والزيوت والشحوم وما شابههم.

⚠ **تحذير:** لا تسمح في أي وقت من الأوقات بلامسة سوائل الفرامل أو البنزين أو المنتجات القائمة على البترول أو الزيت المتغلغل أو ما شابههم للأجزاء البلاستيكية. لأن المواد الكيميائية قد تتسبب في تلف الأجزاء البلاستيكية أو ضعفها أو تدميرها، وهو ما قد يؤدي إلى وقوع إصابات خطيرة.

تخزين الوحدة

■ أخرج مجموعة البطارية من محول الجهد الكهربائي.

■ نظف الآلة جيدًا قبل تخزينها.

■ خزن الوحدة في منطقة جافة جيدة التهوية، بحيث يكون في مكان مغلق أو عالٍ عن سطح الأرض بعيدًا عن متناول أيدي الأطفال. لا تتم تخزين الوحدة على الأسمدة أو البنزين أو المواد الكيميائية الأخرى، أو جوارها.

حماية البيئة

لا تتخلص من المعدات الكهربائية أو البطارية المستهلكة أو الشاحن في النفايات المنزلية! بل توجه بهذا المنتج إلى مركز إعادة تدوير معتمد ليكون متاحًا للفرز بشكل منفرد. تجنب إعادة الآلات الكهربائية إلى مرفق إعادة تدوير صديق للبيئة.



استكشاف الأخطاء وإصلاحها

المشكلة	السبب	الحل
يتوقف محول الجهد الكهربائي عن العمل أثناء الاستخدام.	■ نفذ شحن البطارية ■ مجموعة البطارية ساخنة للغاية.	■ اشحن البطارية. ■ اترك مجموعة البطارية تبرد إلى أن تصل درجة حرارتها إلى أقل من 67 درجة مئوية.
ضوء LED الأحمر بزر الطاقة يومض لمدة دقيقة واحدة، وبعد ذلك ينطفئ.	■ الجهاز (الأجهزة) يسحب تيارًا أعلى من الخرج المقدر للمنافذ.	■ أزل الجهاز، وأعد تفعيل محول الجهد الكهربائي.
ضوء LED الأحمر بزر الطاقة يضيء لمدة دقيقة واحدة، وبعد ذلك ينطفئ.	■ الجهاز ساخن للغاية.	■ اترك محول الجهد الكهربائي يبرد إلى أن تصل درجة حرارته إلى أقل من 105 درجة مئوية.

الضمان

سياسة ضمان EGO

تفضل زيارة الموقع الإلكتروني egopowerplus.com للتعرف على الشروط والأحكام الكاملة الخاصة بسياسة ضمان EGO.





